

Holz im Garten 2024



Allgemeine Informationen

Zeichenerklärung



hergestellt in der Schweiz in Eigenproduktion, Spezialanfertigungen möglich



Holz unbehandelt

*

solange Vorrat



Holz gebürstet

00000000000000

Artikel an Lager

00000000000000

Artikel nicht an Lager

Herkunft Länderbezeichnungen:

CH Schweiz
AT Österreich
BG Bulgarien
DE Deutschland

EE Estland
FR Frankreich
IT Italien
PL Polen

RO Rumänien
RU Russland

LSH – Label Schweizer Holz



Holz, das in der Schweiz gewachsen ist und hier verarbeitet wird, darf das «Label Schweizer Holz» (LSH) tragen. Das rote Label ist quasi der Schweizer Pass für einen der wenigen Rohstoffe, die unser Land hervorbringt.

Alle unsere Produktlinien aus Kantholz Fichte tragen das Label Schweizer Holz (Registrierungsnummer Lignum-30-0179).

Holz ist ein Naturprodukt

Rissbildung, Harzaustritt, stellenweise raue Struktur, Verwitterung, Schimmelbildung an der Oberfläche und grün-weissliche Verfärbungen (Imprägnierung) können auftreten.



Preise / Technische Änderungen

Preisänderungen, technische Änderungen, Abweichungen möglich (z.B. Sichtschutz Länge / Breite bis 2 cm). Irrtum (auch bei Preisen/Holzart/-herkunft) und Liefermöglichkeiten vorbehalten.

Alle Preise verstehen sich in CHF exkl. Mehrwertsteuer.

(Januar 2024)

Inhaltsverzeichnis

Massive Sichtschutzwände	4
Sichtschutzwände	9
Sichtschutzwände und Zubehör Profi	11
Lärmschutzwände und Zubehör	18
Weid-/Bambus-/Haselnusswände	21
Rankgitter	22
Holzzäune/Zaunzubehör	24
Beschläge/Vierkantpfosten/Farben	35
Pfähle/Pfosten/Rundhölzer	41
Borduren	45
Bodendielen/Konstruktionshölzer/Bretter	46
Blumentröge/Hochbeet/Pergola/Komposter/Möbel	49
Spielgeräte und Zubehör	55
Häuser/Pavillon/Wandschränke/Zubehör	63
Carports	70
Zäune/Wände aus Kunststoff/WPC/Alu	73
Doppelstabmatten/Steinwand	79
Zäune/Zubehör aus Draht/Metall/Cortenstahl	82

Massive Sichtschutzwände

Sichtschutz Country

- unbehandelte Schwarten mit Bast und Rindenresten
- Stärke 18 mm
- beidseitig montiert
- Sichtseite mit Edelstahlschrauben verschraubt
- Europäische Lärche von IT/AT, natur, unbehandelt



Lieferfrist 1 Woche

Artikelnr.	Masse	Preis/Stk.
8005938703926	B179 x H179 cm	249.00
8005938703902	B 89 x H179 cm	146.00

Lieferfrist ca. 4-5 Wochen

Artikelnr.	Masse	Preis/Stk.
8005938703919	B119 x H179 cm	179.00
8005938185838	B179 x H 89 cm	159.00

Sichtschutzwand Garbino

- Rahmen ca. 7 x 4,5 cm, Bretter 2,4 x 11,5 cm
- mit Edelstahlschrauben verschraubt
- Lärche, gebürstet, natur oder vorvergraut oder Fichte farbig geölt
- Pfosten siehe Kapitel Beschläge/Vierkantpfosten/Farben
- massiver Sichtschutz
- **Lieferfrist 1 Woche, Sondermass ca. 6-7 Wochen**

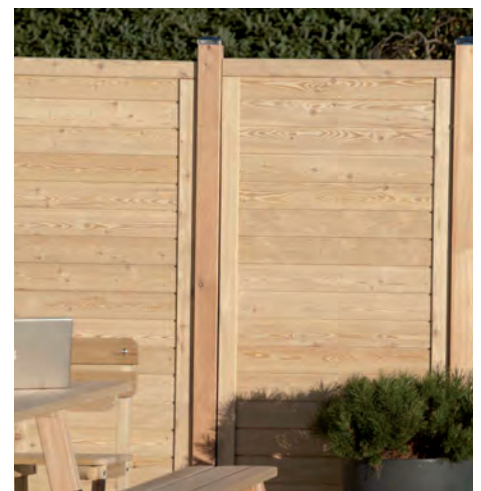

Europäische Lärche von IT/AT, natur, Lieferfrist 1 Woche

Artikelnr.	Masse	Preis/Stk.
8005938178861	B179 x H178cm	598.00
8005938178854	B119 x H178cm	469.00
8005938178847	B 89 x H178cm	409.00
8005938178830	B 89 x H90/178cm	435.00
8005938179165	Sondermass	389.00/m ²

Lärche von IT/AT, vorvergraut, Lieferfrist 6-7 Wochen

Artikelnr.	Masse	Preis/Stk.
8005938269279	B179 x H178cm	837.00
8005938269262	B119 x H178cm	659.00
8005938269255	B 89 x H178cm	559.00
8005938269248	B 89 x H90/178cm	577.00
8005938269231	Sondermass	348,00/m ²

Fichte von IT/AT, farbig geölt, Lieferfrist 6-7 Wochen

Artikelnr.	Masse	Preis/Stk.
8005938517790	B179 x H178cm	589.00
8005938517677	B119 x H178cm	488.00
8005938517615	B 89 x H178cm	427.00
8005938517851	B 89 x H90/178cm	479.00
8005938517554	Sondermass	429.00/m ²



103 lichtgrau



109 braungrau



112 nussbraun



Massive Sichtschutzwände

Sichtschutz Variant

- Leisten ca. 2,0 x 5,5 cm, Bretter 2,5 x 11,5 cm
- Europäische Lärche von IT/AT, gebürstet, natur oder vorvergraut durch Behandlung mit Hydro-Ölen
- Pfosten siehe Kapitel Beschläge/Vierkantpfosten/Farben
- massiver Sichtschutz

natur, Lieferfrist 1 Woche

Artikelnr.	Masse	Preis/Stk.
8005938186484	B179 x H179cm	514.00
8005938186477	B119 x H179cm	385.00
8005938186453	B 89 x H179cm	292.00

vorvergraut, Lieferfrist 26980P 1 Woche, restliche ca. 6-7 Wochen

Artikelnr.	Masse	Preis/Stk.
8005938269804	B179 x H179cm	724.00
8005938269798	B119 x H179cm	542.00
8005938269774	B 89 x H179cm	419.00

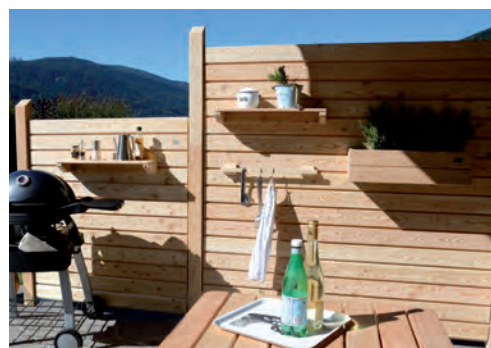

Konsole zu Sichtschutz Variant

- maximale Last 5 kg
- Europäische Lärche von IT/AT, gebürstet, natur oder vorvergraut durch Behandlung mit Hydro-Ölen

natur, Lieferfrist 4-5 Wochen

Artikelnr.	Masse	Preis/Stk.
8005938186514	B18,6 x H9 x L66cm	103.00

vorvergraut, Lieferfrist ca. 6-7 Wochen

Artikelnr.	Masse	Preis/Stk.
8005938269842	B18,6 x H9 x L66cm	129.00



Pflanzkasten zu Sichtschutz Variant

- maximale Last 18 kg
- Europäische Lärche von IT/AT, gebürstet, natur oder vorvergraut durch Behandlung mit Hydro-Ölen

natur, Lieferfrist 4-5 Wochen

Artikelnr.	Masse	Preis/Stk.
8005938186507	B18,6 x H22 x L66cm	254.00

vorvergraut, Lieferfrist ca. 6-7 Wochen

Artikelnr.	Masse	Preis/Stk.
8005938269835	B18,6 x H22 x L66cm	319.00



Massive Sichtschutzwände

Sichtschutzwand Lindos

- Rahmen 7,0 x 4,5 cm
- Lamellen 0,8 x 9,5 cm
- mit rostfreien Schrauben verschraubt
- Pfosten siehe Kapitel Beschläge/Vierkantpfosten/Farben
- Elementhalter siehe Kapitel Beschläge/Vierkantpfosten/Farben
- Europäische Lärche von IT/AT, natur, gebürstet, oder Kiefer von IT/AT/FI/SE, grünlich imprägniert
- **Lieferfrist 1 Woche, Sondermass ca. 6-7 Wochen**



Lärche, natur, gebürstet

Artikelnr.	Masse	Preis/Stk.
8005938178823	B178x H178cm	386.00
8005938178816	B119x H178cm	291.00
8005938178809	B 89x H178cm	245.00
8005938179158	Sondermass	349.00/m ²



Kiefer, grünlich imprägniert

Artikelnr.	Masse	Preis/Stk.
8005938358799	B178x H178cm	276.00
8005938358782	B119x H178cm	212.00
8005938358775	B 89x H178cm	186.00
8005938358805	Sondermass	269.00/m ²



Rankblende Scala

- Bretter 2,0 x 9,3 cm, mit Rankgitter, Gitterleisten 2,0 x 7,3 cm
- mit Edelstahlschrauben verschraubt
- Pfosten siehe Kapitel Beschläge/Vierkantpfosten/Farben
- Europäische Lärche von IT/AT, gebürstet, natur oder vorvergraut durch Behandlung mit Hydro-Ölen

natur, Lieferfrist 1 Woche

Artikelnr.	Masse	Ausführung	Preis/Stk.
8005938703971	B179x H179cm		334.00
8005938703957	B 89x H179cm		238.00
8005938704015	B 89x H89/179cm	links	298.00
8005938703995	B 89x H179/89cm	rechts	298.00



vorvergraut, Lieferfrist ca. 6-7 Wochen

Artikelnr.	Masse	Ausführung	Preis/Stk.
8005938268869	B179x H179cm		547.00
8005938268852	B 89x H179cm		355.00
8005938268883	B 89x H89/179cm	links	407.00
8005938268876	B 89x H179/89cm	rechts	407.00



Ausführung links

Ausführung rechts

Edelstahlschiene zur oberen Abdeckung, Lieferfrist 1 Woche

Artikelnr.	Masse	Preis/Stk.
8005938705692	L179cm	49.50
8005938705685	L 89cm	25.50



Sichtschutzwand Baltrum

- Lamellen 1,8 x 6,8 cm, Rahmen 2,8 x 6,8 cm, von vorne sichtbar verschraubt
- Pfosten siehe Kapitel Beschläge/Vierkantpfosten/Farben
- Europäische Lärche von PL, natur, unbehandelt, **Lieferfrist 1 Woche**

Artikelnr.	Masse	Preis/Stk.
7611097906071	B180x H180cm	219.00
7611097906088	B150x H180cm	215.00





Massive Sichtschutzwände



Sichtschutz Capri

- Rahmen und mittelsteg ca. 4,4 x 8,8 cm, glattgehobelt
- Rahmen eingenetzt
- Bretter 1,8 x 12 cm mit Nut und Kamm
- Eckverbindungen verzapft und verschraubt
- Kiefer von PL grünlich imprägniert
- massiver Sichtschutz, **Lieferfrist 1 Woche**

ohne Rankgitter

Artikelnr.	Masse		Preis/Stk.
7611097905142	B 180 x H 180cm		198.00
7611097905043	B 90 x H 180cm		148.00
7611097904336	B 90 x H 180/90cm		148.00

mit Rankgitter

Artikelnr.	Masse		Preis/Stk.
7611097905166	B 180 x H 180cm		205.00
7611097905203	B 90 x H 180cm		152.00
7611097904350	B 90 x H 180/90cm		152.00



Sichtschutz Ibiza

- Rahmen ca. 4,4 x 8,8 cm, glattgehobelt, verzapft
- Bretter ca. 1,8 x 12 cm, glattgehobelt
- Eckverbindungen verzapft und verschraubt
- Europäische Lärche von PL, natur, unbehandelt
- massiver Sichtschutz, **Lieferfrist 1 Woche**



Artikelnr.	Masse	Preis/Stk.
7611097905159	B 180 x H 180cm	279.00
7611097905050	B 90 x H 180cm	182.00
7611097904343	B 90 x H 180/90cm	182.00



Sichtschutz Paros

- umlaufender Rahmen, horizontale Lamellen
- Lamellen 8,5x1,2cm, Rahmen 6,8 x 3,8 cm
- Fichte von PL, grünlich imprägniert
- **Lieferfrist 1 Woche**

Artikelnr.	Masse	Preis/Stk.
7611097906309	B 180 x H 180cm	219.00
7611097906316	B 90 x H 180cm	149.00

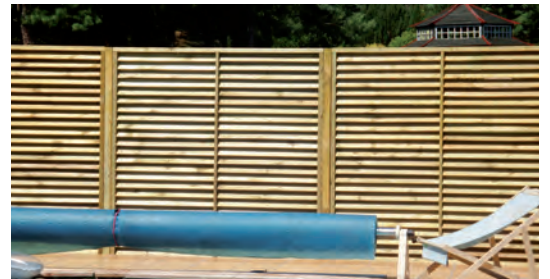

Dichtzaun Kreta

- horizontale Lamellen Rhombus 1,9 x 6,9 cm
- vertikale Konstruktionsleisten 1,9 x 6,9 cm
- von hinten verschraubt
- Europäische Lärche von PL, natur, unbehandelt
- massiver Sichtschutz, **Lieferfrist 1 Woche**



Artikelnr.	Masse	Preis/Stk.
7611097906279	B 180 x H 180cm	289.00
7611097906286	B 90 x H 180cm	189.00



Massive Sichtschutzwände

Sichtschutzwand Amrum

- Latten 3,5 x 5,5 cm oben abgeschragt
- Traversen 3,5 x 5,5 cm
- von hinten verschraubt
- Pfosten siehe Kapitel Beschläge/Vierkantpfosten/Farben
- Europäische Lärche von PL, natur, unbehandelt
- **Lieferfrist 1 Woche**







Artikelnr.	Masse	Preis/Stk.
7611097906095	B180 x H180cm	269.00
7611097906293	B 90 x H180cm	169.00
7611097905814	B180 x H 90cm	169.00

Türe ohne Beschläge

Artikelnr.	Masse	Preis/Stk.
7611097905821	B100 x H180cm	219.00

Lattenzaun Sonnentau



- Riegel 2,0 x 7,0 cm, gehobelt
- Latten 1,4 x 14 cm, gehobelt
- Kopfform gerundet, Latten wechselseitig aufgeschraubt
- Kiefer von PL, grünlich imprägniert
- **Lieferfrist 1 Woche**

Artikelnr.	Masse	Preis/Stk.
7611097904625	B180 x H180cm 	129.00
7611097904725	B 90 x H90/172cm 	98.00
7611097904800	B180 x H160/180cm 	138.00
7611097904916	B 90 x H72/152cm 	91.00



Lattenzaun-Tore Sonnentau

- Riegel 2,0 x 7,0 cm, gehobelt
- Latten 1,6 x 12 cm, gehobelt
- Kopfform gerundet, Latten wechselseitig aufgeschraubt
- ohne Beschläge, siehe Kapitel Beschläge/Vierkantpfosten/Farben
- Kiefer von PL, grünlich imprägniert
- **Lieferfrist 1 Woche**

Artikelnr.	Masse	Preis/Stk.
7611097905035	B100 x H180cm 	139.00
7611097904879	B100 x H160/180cm 	149.00



Lattenzaun Lärche

- Riegel 1,9 x 6,8 cm, gehobelt
- Latten 1,9 x 14,5 cm, gehobelt
- Kopfform gerundet, Latten wechselseitig aufgeschraubt
- Europ. Lärche von PL, natur
- **Lieferfrist 1 Woche**





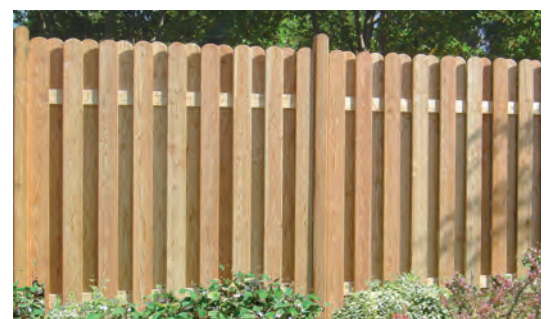



Artikelnr.	Masse	Preis/Stk.
7611097904633	B180 x H180cm	225.00
7611097904732	B 90 x H180cm	139.00



Sichtschutzwände

Dichtzaun gerade Rhodos

- Rahmen ca. 4,4 x 4,4 cm, glattgehobelt
- Lamellen ca. 0,8 x 9,5 cm, geriffelt-gehobelt
- Lamellen mit Edelstahlschrauben verschraubt
- Kiefer von PL, grünlich imprägniert
- **Lieferfrist 1 Woche**

Artikelnr.	Masse		Preis/Stk.
761109790044	B180 x H180cm		79.00
761109790045	B180 x H150cm		76.00
761109790110	B180 x H 90cm		59.00
761109790160	B150 x H180cm		78.00
761109790201	B100 x H180cm		62.00
761109790210	B 90 x H90/180cm		62.00
761109790151	B 60 x H180/210cm		74.00



Verschraubte Lamellen

Dichtzaun gerade KEA grau

- Rahmen ca. 4,4 x 4,4 cm, glattgehobelt
- Lamellen ca. 0,8 x 9,5 cm, geriffelt-gehobelt, mit Edelstahlschrauben verschraubt
- Kiefer von PL, grau imprägniert, **Lieferfrist 1 Woche**

Artikelnr.	Masse	Preis/Stk.
761109790046	B180 x H180cm	129.00
761109790202	B 90 x H180cm	109.00
761109790211	B 90 x H90/180cm	105.00



Bogen-Dichtzaun Korfu

- Rahmen ca. 4,4 x 4,4 cm, glattgehobelt
- Lamellen ca. 0,8 x 9,5 cm, geriffelt-gehobelt, mit Edelstahlschrauben verschraubt
- Kiefer von PL, grünlich imprägniert, **Lieferfrist 1 Woche**

Artikelnr.	Masse	Preis/Stk.
761109790123	B180 x H160/180cm	93.00
761109790140	B180 x H160/140cm	125.00



Bogen-Rankzaun San Remo

- Rahmen ca. 4,4 x 4,4 cm, glattgehobelt
- Lamellen ca. 0,8 x 9,5 cm, geriffelt-gehobelt, Lamellen mit Edelstahlschrauben verschraubt
- Leimholzbogen an der Oberkante
- Kiefer von PL, grünlich imprägniert, **Lieferfrist 1 Woche**



Artikelnr.	Masse	Preis/Stk.
761109790231	B180 x H160/180cm	115.00
761109790221	B180 x H160/140cm	115.00
761109790240	B 90 x H140/160cm	82.00
761109790251	B 90 x H120/140cm	82.00



Sichtschutzwände

Dichtzaun diagonal Korsika

- Rahmen ca. 4,4 x 4,4 cm, glattgehobelt, Lamellen ca. 0,8 x 9,5 cm, geriffelt-gehobelt
- Lamellen mit Edelstahlschrauben verschraubt
- Kiefer von PL, grünlich imprägniert, **Lieferfrist 1 Woche**

Artikelnr.	Masse		Preis/Stk.
7611097900703	B180 x H180cm		114.00
7611097900581*	B180 x H 90cm		58.00



Dichtzaun-Tor



- Rahmen ca. 4,5 x 7,0 cm, glattgehobelt, Lamellen ca. 0,8 x 9,5 cm, geriffelt-gehobelt
- Lamellen mit Edelstahlschrauben verschraubt, ohne Beschläge
- Kiefer von PL, grünlich imprägniert, **Lieferfrist 1 Woche**

Artikelnr.	Masse		Preis/Stk.
7611097901168	B100 x H180cm		179.00



Ornamentzaun Teneriffa

- Rahmen ca. 4,2 x 6,5 cm, glattgehobelt, verzapft, abgerundete Kanten, Lamellen ca. 0,8 x 9,5 cm, profiliert, Lamellen mit Edelstahlschrauben verschraubt
- Kiefer von PL, grünlich imprägniert, **Lieferfrist 1 Woche**

Artikelnr.	Masse		Preis/Stk.
7611097903315	B180 x H180cm		146.00
7611097903513	B 90 x H90/180cm		128.00
7611097903711	B180 x H160/180cm		183.00



Tor Teneriffa

- Rahmen ca. 4,2 x 6,5 cm, glattgehobelt, verzapft
- abgerundete Kanten, Lamellen ca. 0,8 x 9,5 cm, profiliert
- Lamellen mit Edelstahlschrauben verschraubt, ohne Beschläge, siehe Kapitel Beschläge/Vierkantpfosten/Farben
- Kiefer von PL, grünlich imprägniert, **Lieferfrist 1 Woche**

Artikelnr.	Masse		Preis/Stk.
7611097903100	B 90 x H180cm		110.00



Lamellenzaun Mallorca

- an den Ecken verzapfter Rahmen, Lamellen auf ca. 0,5 x 6,0 cm geschnitten
- 2-fache Flechtung, Kiefer von PL, grünlich imprägniert
- **Lieferfrist 1 Woche**

Artikelnr.	Masse	Cadre	Preis/Stk.
7611097909515	B180 x H180cm	2,1 x 5,4cm	39.00
7611097909638	B180 x H150cm	2,1 x 5,4cm	35.00
7611097909713	B100 x H180cm	2,1 x 5,4cm	29.00
7611097909911	B180 x H180cm	3,4 x 5,4cm	55.00
7611097909829	B100 x H180cm	3,4 x 5,4cm	45.00
7611097909218	B180 x H150cm	3,4 x 5,4cm	53.00
7611097909119	B180 x H120cm	3,4 x 5,4cm	51.00



Sichtschutzwände und Zubehör Profi

Sichtschutzwand aus Bohlen

- einfaches System mit U-Stahlpfosten oder Holzpfosten
- Sichthöhe der Bohlen 12,5 cm (oberes Foto) oder 8,2 cm (unteres Foto)
- Fichte von CH/DE/IT/AT, braun imprägniert im Vakuum-Druck-Verfahren, oder Europäische Lärche von CH/DE/IT/AT, natur, splintfrei
- alle 45° abgeschrägten Ausführungen inkl. 2 Distanzhalter aus Kunststoff
- Mass- und Spezialanfertigung möglich
- Achtung: Bedingt durch die natürlichen Holzeigenschaften schwinden die Hölzer und können sich mit der Zeit verziehen/verdrehen. Um dies zu minimieren, müssen mindestens 3 vertikale Latten pro Element angebracht werden (oder 1 Mittellatte und Befestigung im U-Stahl)
- **Lieferfrist 1 Woche**



sägeroh, geschlossen, braun imprägniert

Artikelnr.	Masse	Preis/Stk.
7611097359402	12,5 × 3 × L198cm	20.40

gehobelt, geschlossen/abgedacht, braun imprägniert

Artikelnr.	Masse	Preis/Stk.
7611097359303	13,5 × 3 × L198cm	28.45

gehobelt, geschlossen/abgedacht, Lärche natur

Artikelnr.	Masse	Preis/Stk.
7611097359327	13,5 × 3 × L198cm	38.55

gehobelt, mit Zwischenraum, 45° abgeschrägt, braun imprägniert

Artikelnr.	Masse	Preis/Stk.
7611097359501	12,5 × 3 × L198cm	24.35

gehobelt, mit Zwischenraum, 45° abgeschrägt, Lärche natur

Artikelnr.	Masse	Preis/Stk.
7611097359426	12,5 × 3 × L198cm	39.50

gehobelt, mit Zwischenraum, 45° abgeschrägt, braun imprägniert

Artikelnr.	Masse	Preis/Stk.
7611097359624	8,2 × 3 × L198cm	18.50

gehobelt, mit Zwischenraum, 45° abgeschrägt, Lärche natur

Artikelnr.	Masse	Preis/Stk.
7611097359631	8,2 × 3 × L198cm	28.40



45° abgeschrägt/
45° biseauté

45° abgeschrägt/
45° biseauté

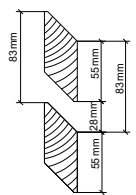
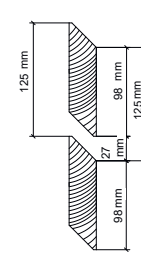
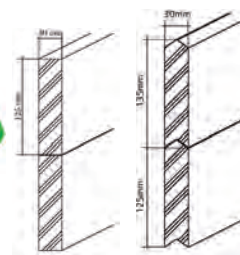

geschlossen

geschlossen/
abgedacht

mit Zwischenraum

vertikale Latte

- zur Verschraubung der Bohlen (verhindert das Senken und Ineinander-Rutschen der Bohlen)
- 2-3 Stück pro Wandelement
- Fichte von CH (LSH Lignum-30-0179), braun imprägniert im Vakuum-Druck-Verfahren, oder Europäische Lärche von CH/DE, natur, splintfrei
- **Lieferfrist 1 Woche**



Fichte, braun imprägniert

Artikelnr.	Masse	Preis/Stk.
7611097359518	6,0/2,6 × L200cm	16.95

Lärche, natur, splintfrei

Artikelnr.	Masse	Preis/Stk.
7611097359228	6,0/2,6 × L200cm	23.40



Alu-Latte

- Streifen aus Aluminium 3 mm
- Schnittkanten roh, ungelocht
- incolore eloxiert
- **Lieferfrist 1 Woche**



Artikelnr.	Masse	Preis/Stk.
7611097460405	4,0/0,3 × L200cm	32.00

Sichtschutzwände und Zubehör Profi

U-Stahlpfosten zu Sichtschutzwand aus Bohlen

- aus kaltgerolltem U-Stahl, feuerverzinkt, einseitig gebohrt oder ungebohrt
- U-Bügel für die Verwendung als Zwischenpfosten

U-Stahlpfosten, Lieferfrist 1 Woche

Artikelnr.	Masse	Ausführung	Preis/Stk.
7611097170205	4/4/0,4 × L200cm		66.00
7611097170007	4/4/0,4 × L225cm		75.00
7611097170106	4/4/0,4 × L250cm		83.00
7611097170601	4/4/0,4 × L200cm	vorgebohrt 125mm	72.00
7611097170700	4/4/0,4 × L225cm	vorgebohrt 125mm	81.00
7611097170809	4/4/0,4 × L250cm	vorgebohrt 125mm	89.00

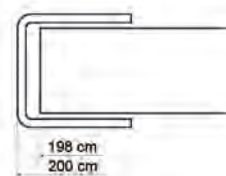

Anfangs-, bzw. Endpfosten



U-Bügel, Lieferfrist 1 Woche

Artikelnr.	Preis/Stk.
7611097460450	7.00

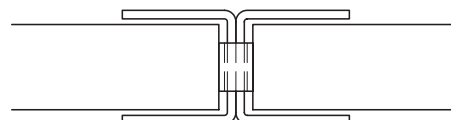

Zwischenpfosten inkl. U-Bügel

Mehrpriest angeschweisste Fussplatte, Lieferfrist 2 Wochen

Artikelnr.	Preis/Stk.
7611097169971	55.00

Holzpfosten zu Sichtschutzwand aus Bohlen

- zweiseitig genutet, gehobelt
- Fichte von CH (LSH Lignum-30-0179), braun imprägniert im Vakuum-Druck-Verfahren

Holzpfosten, Lieferfrist 4 Wochen

Artikelnr.	Masse	Preis/Stk.
7611097209004	12/12 × L150cm	127.70
7611097209103	12/12 × L175cm	140.60
7611097209202	12/12 × L200cm	154.45



H-Betonanker 12/12 cm, feuerverzinkt, Lieferfrist 1 Woche

Artikelnr.	Masse	Preis/Stk.
7611097987902	6 × 0,6 × L80cm	44.00

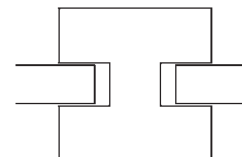

M-Schraube zu H-Betonanker, Lieferfrist 1 Woche

Artikelnr.	Masse	Preis/Stk.
7611097987087	M10-150	2.70

Sichtschutzwand wechselseitig vertikal

- Wandelemente fertig vernagelt, bestehend aus: Traversen in Lärchenholz vierkant, gehobelt, Fichten-/Tannenbretter 15 × 2 cm mit 5 cm Zwischenraum aufgenagelt; Pfostenabstand ca. 200 cm
- Fichte von CH / Europäische Lärche von CH/DE braun imprägniert im Vakuum-Druck-Verfahren, auf Wunsch grünlich; Pfosten siehe Ende dieses Kapitels
- sehr robuste Ausführung; Mass- und Spezialanfertigung möglich, Lieferfrist 4 Wochen

Bretter sägeroh

Artikelnr.	Masse	Traversen	Preis/Lfm.
7611097350287	H150cm	10 × 4,5cm	271.00
7611097350300	H160cm	10 × 4,5cm	286.00
7611097350324	H175cm	10 × 4,5cm	296.00
7611097350348	H190cm	12 × 4,5cm	313.00
7611097350362	H200cm	12 × 4,5cm	323.00

Bretter gehobelt

Artikelnr.	Masse	Traversen	Preis/Lfm.
7611097350294	H150cm	10 × 4,5cm	310.00
7611097350317	H160cm	10 × 4,5cm	326.00
7611097350331	H175cm	10 × 4,5cm	340.00
7611097350355	H190cm	12 × 4,5cm	362.00
7611097350379	H200cm	12 × 4,5cm	376.00

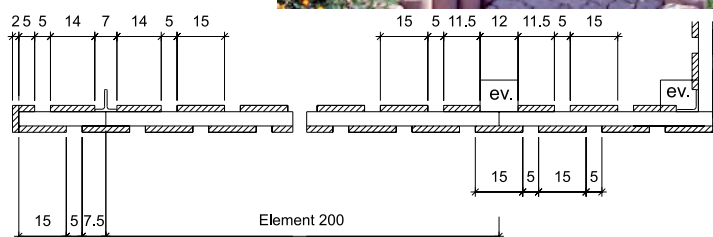

Sichtschutzwände und Zubehör Profi

Sichtschutzwand mit Überdeckung

- Wandelemente fertig vernagelt, bestehend aus:
- Traversen in Lärchenholz vierkant, gehobelt
- Fichten-/Tannenbretter 15 x 2 cm und 10 x 2 cm mit ca. 2,5 cm Überdeckung aufgenagelt
- Pfostenabstand ca. 200 cm
- Fichte von CH / Europäische Lärche von CH/DE braun imprägniert im Vakuum-Druck-Verfahren, auf Wunsch grünlich
- Pfosten siehe Ende dieses Kapitels
- sehr robuste Ausführung
- Mass- und Spezialanfertigung möglich, z. B. Lärche natur
- **Lieferfrist 4 Wochen**

Bretter sägeroh

Artikelnr.	Masse	Traversen	Preis/Lfm.
7611097350102	H150cm	10 x 4,5cm	257.00
7611097350126	H160cm	10 x 4,5cm	271.00
7611097350140	H175cm	10 x 4,5cm	284.00
7611097350164	H190cm	12 x 4,5cm	298.00
7611097350188	H200cm	12 x 4,5cm	308.00

Bretter gehobelt

Artikelnr.	Masse	Traversen	Preis/Lfm.
7611097350119	H150cm	10 x 4,5cm	295.00
7611097350133	H160cm	10 x 4,5cm	310.00
7611097350157	H175cm	10 x 4,5cm	323.00
7611097350171	H190cm	12 x 4,5cm	347.00
7611097350195	H200cm	12 x 4,5cm	357.00

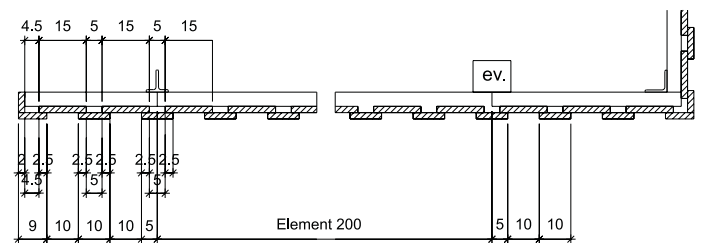

Sichtschutzwand mit gefälzten Brettern

- Wandelemente (ohne Montage) fertig vernagelt, bestehend aus:
- Traversen in Lärchenholz vierkant, gehobelt
- Fichten-/Tannenbretter 15 x 2,4 cm (Deckbreite 13,5 cm)
- Pfostenabstand ca. 200 cm
- Fichte von CH / Europäische Lärche von CH/DE braun imprägniert im Vakuum-Druck-Verfahren, auf Wunsch grünlich
- Pfosten siehe Ende dieses Kapitels
- sehr robuste Ausführung
- Mass- und Spezialanfertigung möglich, z. B. Lärche natur
- **Lieferfrist 4 Wochen**

Bretter sägeroh

Artikelnr.	Masse	Traversen	Preis/Lfm.
7611097350508	H150cm	10 x 4,5cm	274.00
7611097350584	H160cm	10 x 4,5cm	289.00
7611097350515	H175cm	10 x 4,5cm	298.00
7611097350522	H190cm	12 x 4,5cm	319.00
7611097350539	H200cm	12 x 4,5cm	344.00

Bretter gehobelt

Artikelnr.	Masse	Traversen	Preis/Lfm.
7611097350546	H150cm	10 x 4,5cm	312.00
7611097350591	H160cm	10 x 4,5cm	332.00
7611097350553	H175cm	10 x 4,5cm	347.00
7611097350560	H190cm	12 x 4,5cm	392.00
7611097350577	H200cm	12 x 4,5cm	415.00



Ansicht aussen

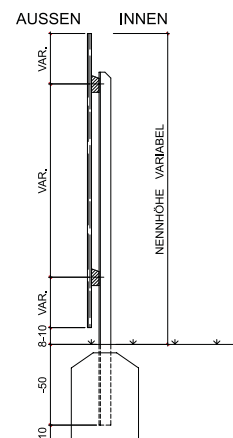
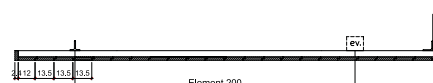

Sichtschutzwände und Zubehör Profi

Container-Einfassung

- Traversen in Fichtenholz 100/40 mm, vierkant, gehobelt, oben abgeschrägt
- Fichtenbretter sägeroh 100/20 mm und 150/20 mm, vertikal mit Überdeckung auf Traversen genagelt
- auf Wunsch grünlich imprägniert
- Fichte, von CH (LSH Lignum-30-0179), braun imprägniert im Vakuum-Druck-Verfahren,
- **Lieferfrist ca. 4 Wochen**



Artikelnr.	Masse	Einheit	Preis
7611097359006	B104 × H130 cm	Stk	253.00
7611097359013	B121 × H130 cm	Stk	295.00
7611097359020	B161 × H130 cm	Stk	392.00
7611097359037	B165 × H130 cm	Stk	392.00
7611097359044	B336 × H130 cm	Stk	761.00
7611097359105	H130 cm	Lfm	263.00

Pfosten für Container-Einfassung

- feuerverzinkt
- **Lieferfrist ca. 1 Woche**

Artikelnr.	Masse	Bemerkung	Preis/Stk.
7611097160015	Winkelstahlpfosten	5,0/5,0/0,6 × L164 cm	85.00
7611097160497	T-Stahlpfosten	5,0/5,0/0,6 × L164 cm	85.00

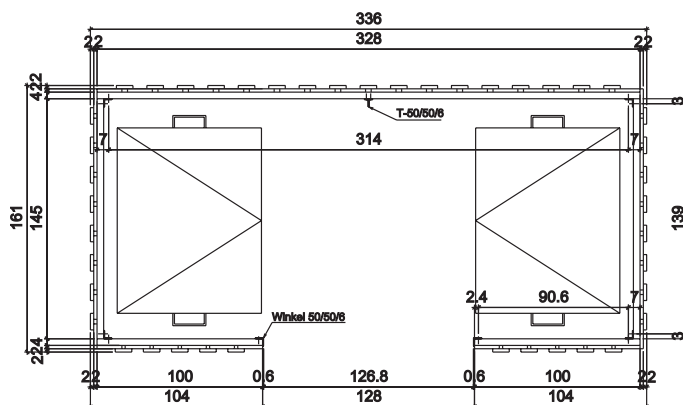
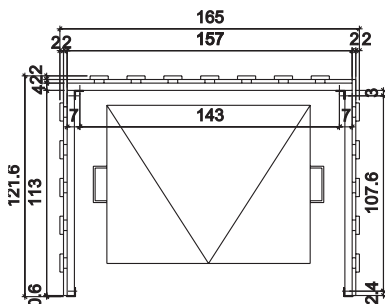
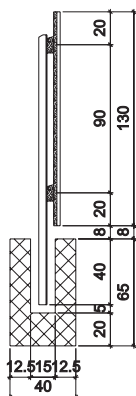

Sichtschutz wechselseitig horizontal

- verzinkte Vierkantpfosten 40/40 mm, bei den Stößen 40/25 mm, mit Tannenbretter 100/20 mm
- wechselseitig horizontal mit rostfreien Linsenbohrschrauben auf Pfosten geschraubt
- andere Abmessung und grünlich imprägniert möglich
- Fichte von CH (LSH Lignum-30-0179), imprägniert im Vakuum-Druckverfahren, Farbe braun
- **Lieferfrist ca. 4 Wochen**



grünlich Imprägniert / imprégné verdâtre

Artikelnr.	Höhe	Pfostenlänge	Bemerkung	Preis/Stk.
7611097350201	H150 cm	200 cm	sägeroh	356.00
7611097350218	H150 cm	200 cm	gehobelt	387.00
7611097350225	H160 cm	210 cm	sägeroh	381.00
7611097350232	H160 cm	210 cm	gehobelt	411.00
7611097350249	H175 cm	230 cm	sägeroh	416.00
7611097350256	H175 cm	230 cm	gehobelt	457.00
7611097350263	H200 cm	250 cm	sägeroh	429.00
7611097350270	H200 cm	250 cm	gehobelt	473.00

Sichtschutzwände und Zubehör Profi

Sichtschutzwand aus Halbrundhölzern

- Wandelemente fertig verschraubt, bestehend aus:
- Traversen in Europäische Lärche von CH/DE, vierkant, gehobelt
- Palisaden in Fichten-/Tannenholz von CH/DE/EE, halbrund, zylindrisch gefräst, 8,5 cm breit
- Pfostenabstand ca. 200 cm
- braun imprägniert im Vakuum-Druck-Verfahren, auf Wunsch grünlich
- Pfosten siehe Ende dieses Kapitels
- sehr robuste Ausführung; Mass- und Spezialanfertigung möglich
- **Lieferfrist 4 Wochen**

Artikelnr.	Masse	Traversen	Preis/Lfm.
7611097350003	H150cm	10 × 4,5cm	242.00
7611097350010	H160cm	10 × 4,5cm	260.00
7611097350027	H175cm	10 × 4,5cm	266.00
7611097350034	H190cm	12 × 4,5cm	297.00
7611097350041	H200cm	12 × 4,5cm	309.00

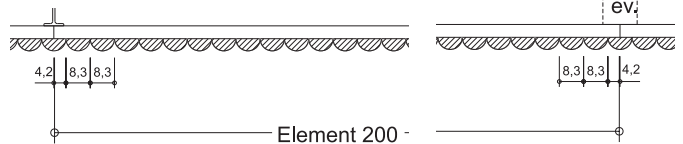

Sichtschutzwand aus Halbrundhölzern mit Verzahnung

Materialbeschreibung siehe oben, Lieferfrist 4 Wochen

Artikelnr.	Masse	Traversen	Preis/Lfm.
7611097350058	H150cm	10 × 4,5cm	297.00
7611097350065	H160cm	10 × 4,5cm	320.00
7611097350072	H175cm	10 × 4,5cm	336.00
7611097350089	H190cm	12 × 4,5cm	358.00
7611097350096	H200cm	12 × 4,5cm	369.00



Sichtschutzwand Rhombus

- Wandelemente fertig verschraubt, bestehend aus:
- Latten horizontal 9,0 x 2,6 cm als Rhombus gehobelt
- 3 Vertikalleisten 6,0 x 2,6 cm
- mit rostfreien Schrauben verschraubt
- Fichte von CH, braun imprägniert im Vakuum-Druck-Verfahren oder Europäische Lärche von CH/DE, natur, splintfrei
- sehr robuste Ausführung; Mass- und Spezialanfertigung möglich
- **Lieferfrist 4 Wochen**

Fichte, braun imprägniert

Artikelnr.	Masse	Einheit	Preis.
7611097350621	B198 × H146cm	Stk.	556.00
7611097350614	B198 × H173cm	Stk.	626.00
7611097350607	B198 × H200cm	Stk.	695.00
7611097350683	H146cm	Lfm.	304.00
7611097350676	H173cm	Lfm.	346.00
7611097350669	H200cm	Lfm.	384.00

Lärche, natur

Artikelnr.	Masse	Einheit	Preis
7611097350652	B198 × H146cm	Stk.	709.00
7611097350645	B198 × H173cm	Stk.	806.00
7611097350638	B198 × H200cm	Stk.	915.00
7611097350713	H146cm	Lfm.	389.00
7611097350706	H173cm	Lfm.	442.00
7611097350690	H200cm	Lfm.	501.00



AUSSEN INNEN



Sichtschutzwände und Zubehör Profi

Sichtschutzwand wechselseitig Lärche natur

- Wanelemente (ohne Montage) fertig vernagelt, bestehend aus:
- Traversen 10 x 4,5 cm vierkant, gehobelt; Bretter 15 x 2 cm mit 5 cm Zwischenraum aufgenagelt
- Pfostenabstand ca. 200 cm
- Europäische Lärche von CH/DE, natur, splintfrei, Pfosten siehe Ende dieses Kapitels
- sehr robuste Ausführung; Mass- und Spezialanfertigung möglich
- **Lieferfrist 4 Wochen**



Bretter sägeroh

Artikelnr.	Masse	Preis/Lfm.
7611097350928	bis H165cm	357.00
7611097350942	bis H195cm	396.00

Bretter gehobelt

Artikelnr.	Masse	Preis/Lfm.
7611097350935	bis H165cm	390.00
7611097350959	bis H195cm	442.00

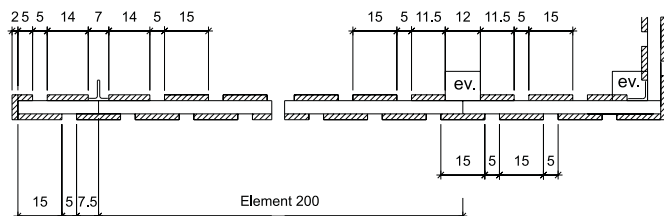

Sichtschutzwand horizontal

- Bausatz lose geliefert, bestehend aus:
- Winkelstahlpfosten 5/5/0,5 cm feuerverzinkt, gebohrt, Lochabstand 10 cm
- horizontale Latten rhombusförmig 20°, gehobelt aus Latten 7,0/4,5 cm, Fertigmasse 7,4 (6,0)/4,0 cm, Latten an den Enden gebohrt, inkl. Schrauben
- Europäische Lärche von CH/DE, natur, splintfrei, achtung: Latten können sich winden
- Mass- und Spezialanfertigung möglich
- **Lieferfrist 4 Wochen**



Grundelement mit 2 Winkelstahlpfosten

Artikelnr.	Masse	Pfostenlänge	Preis/Lfm.
7611097350805	B198 x H150cm	200cm	798.00
7611097350812	B198 x H180cm	220cm	963.00
7611097350829	B198 x H200cm	250cm	1'048.00

Erweiterungselement mit 2 Winkelstahlpfosten, seitlich gebohrt

Artikelnr.	Masse	Pfostenlänge	Preis/Lfm.
7611097350874	B198 x H150cm	200cm	798.00
7611097350881	B198 x H180cm	220cm	963.00
7611097350898	B198 x H200cm	250cm	1'048.00

Latte zu Sichtschutzwand horizontal

- Europäische Lärche von CH/DE
- **Lieferfrist 3 Wochen**

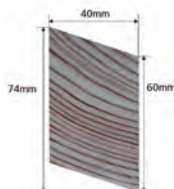

Artikelnr.	Masse	Preis/Stk.
7611097359525	6/4 x L198cm	33.90

Flachrundschraube rostfrei inkl. Mutter

- **Lieferfrist 1 Woche**

Artikelnr.	Masse	Preis/Stk.
7611097600207	M6 x 5,5cm	1.20



Anfang- / Endpfosten

- Winkelstahl, gebohrt
- feuerverzinkt
- **Lieferfrist 1 Woche**



Artikelnr.	Masse	Preis/Stk.
7611097160909	5/5/0,5 x L200cm	121.00
7611097160916	5/5/0,5 x L220cm	137.00
7611097160923	5/5/0,5 x L250cm	153.00

Zwischenpfosten

- zwei Winkelstahlpfosten, gebohrt, verschraubt
- feuerverzinkt
- **Lieferfrist 2 Wochen**



Artikelnr.	Masse	Preis/Stk.
7611097160749	10/5/0,5 x L200cm	242.00
7611097160756	10/5/0,5 x L220cm	274.00
7611097160763	10/5/0,5 x L250cm	306.00

Sichtschutzwände und Zubehör Profi

Pfosten zu Sichtschutzwand

- Pfosten aus Metall feuerverzinkt
- Pfosten aus Europäische Lärche von CH/DE, sägeroh, gekappt, braun druckimprägniert
- **Lieferfrist 1 Woche / Lärchenkantpfosten 4 Wochen**

T-Stahlpfosten

Artikelnr.	Masse	Wandhöhe	Preis/Stk.
7611097160602	7/7/0,8 × L200cm	140-160cm	157.00
7611097160626	7/7/0,8 × L220cm	170-180cm	171.00
7611097160640	7/7/0,8 × L240cm	190-200cm	189.00

Winkelstahlpfosten

Artikelnr.	Masse	Wandhöhe	Preis/Stk.
7611097161609	7/7/0,8 × L200cm	140-160cm	157.00
7611097161623	7/7/0,8 × L220cm	170-180cm	171.00
7611097161647	7/7/0,8 × L240cm	190-200cm	189.00

Lärchenkantpfosten

Artikelnr.	Masse	Wandhöhe	Preis/Stk.
7611097723005	10/12 × L200cm	150cm	72.10
7611097723500	10/12 × L225cm	175cm	75.25
7611097723906	10/12 × L240cm	190cm	83.60
7611097724002	10/12 × L250cm	200cm	84.65



Sichtschutzwand-Türe

- starker Rahmen in Vierkantholz oder Metall; Verkleidung nach Wahl Sichtschutzwand
- verzinkte Beschläge und Langbänder, verstellbare Kloben, Schloss mit Schlüssel oder Zylinder-Ausschnitt / bei Metallrahmen Einsteckschloss; sehr robuste Ausführung
- Lichtbreite 80-120cm, Angabe der Verkleidung, andere Abmessung möglich, grünlich impr. möglich
- **Lieferfrist 4 Wochen**



Artikelnr.	Breite	Wandhöhe	Ausführung	Preis/Stk.
7611097351000	80-120cm	bis 150cm	starker Rahmen in Vierkantholz	972.00
7611097351017	80-120cm	151-175cm	starker Rahmen in Vierkantholz	1'156.00
7611097351024	80-120cm	176-200cm	starker Rahmen in Vierkantholz	1'339.00
7611097352007	80-120cm	bis 150cm	Stahlrohrrahmen 60/40	1'849.00
7611097352014	80-120cm	151-175cm	Stahlrohrrahmen 60/40	1'998.00
7611097352021	80-120cm	176-200cm	Stahlrohrrahmen 60/40	2'146.00
7611097529041	Mehrpreis für Türe in Steigung			163.00



T-Stahlpfosten für Sichtschutz-Türe

- feuerverzinkt
- **Lieferfrist ca. 4 Wochen**

Artikelnr.	Masse	Türhöhe	Preis/Stk.
7611097160718	8,0/8,0/0,9 × L200 cm	bis 150 cm	205.00
7611097160725	8,0/8,0/0,9 × L225 cm	bis 175 cm	226.00
7611097160732	8,0/8,0/0,9 × L250 cm	bis 200 cm	248.00



Eichenpfosten für Sichtschutz-Türe

- Kopf gefast, ungespitzt
- Eiche von CH/DE, braun imprägniert im Vakuum-Druck-Verfahren, grünlich imprägniert möglich
- **fettgedruckte Artikel ab Lager, falls nicht Lager Lieferfrist ca. 4 Wochen**



Artikelnr.	Masse	Türhöhe	Preis/Stk.
7611097763001	12/12 × L200 cm	bis 150 cm	119.00
7611097763506	12/12 × L225 cm	bis 175 cm	144.00
7611097764008	12/12 × L250 cm	bis 200 cm	158.00



Lärmschutzwände und Zubehör

Lärmschutzwand Typ 28

- Wandelemente fertig vernagelt/verschraubt bestehend aus:
- Konstruktionsholz/Traversen in Europäische Lärche von CH/DE, vierkant, gehobelt
- Dachprofil in Europäische Lärche von CH/DE
- Palisaden in Tanne von CH/DE/EE, halbrund, zylindrisch gefräst, 7,0 cm breit
- Fichten-/Tannenbretter von CH 10 x 2 und 15 x 2 cm
- Isolation Isover PBA 40 mm (oder gleichwertiges) mit rostfreiem Schutzgewebe
- Gewicht ca. 28 kg/m²
- Pfosten siehe Ende dieses Kapitels
- braun imprägniert im Vakuum-Druck-Verfahren, auf Wunsch grünlich
- EMPA-geprüft (Prüfbericht Nr. 415892), Mass- und Spezialanfertigung möglich, **Lieferfrist 5 Wochen**

Artikelnr.	Masse	Bemerkung	Einheit	Preis
7611097370001	B200 x H100 cm	sägeroh	Stk	753.00
7611097370018	B200 x H100 cm	gehobelt	Stk	810.00
7611097370032	H100 cm	sägeroh	Lfm	424.00
7611097370049	H100 cm	gehobelt	Lfm	454.00
7611097370056	B200 x H150 cm	sägeroh	Stk	890.00
7611097370063	B200 x H150 cm	gehobelt	Stk	977.00
7611097370087	H150 cm	sägeroh	Lfm	506.00
7611097370094	H150 cm	gehobelt	Lfm	547.00
7611097370100	B200 x H175 cm	sägeroh	Stk	984.00
7611097370117	B200 x H175 cm	gehobelt	Stk	1'074.00
7611097370131	H175 cm	sägeroh	Lfm	552.00
7611097370148	H175 cm	gehobelt	Lfm	597.00
7611097370155	B200 x H200 cm	sägeroh	Stk	1'045.00
7611097370162	B200 x H200 cm	gehobelt	Stk	1'160.00
7611097370186	H200 cm	sägeroh	Lfm	592.00
7611097370193	H200 cm	gehobelt	Lfm	649.00

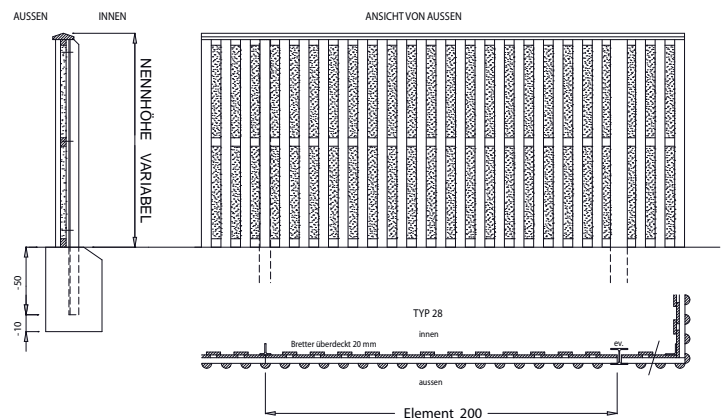
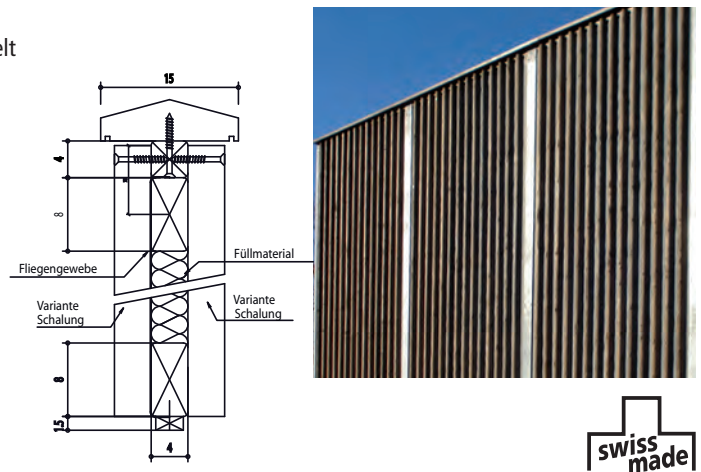

Lärmschutzwand Typ 34

- Wandelemente fertig vernagelt/verschraubt bestehend aus:
- Konstruktionsholz/Traversen in Europäische Lärche von CH/DE, vierkant, gehobelt
- Dachprofil in Europäische Lärche von CH/DE
- Palisaden in Tanne von CH/DE/EE, halbrund, zylindrisch gefräst, 7,0 cm breit
- Fichten-/Tannenbretter von CH 10 x 2 und 15 x 2 cm
- Isolation Isover PBA 40 mm (oder gleichwertiges) mit rostfreiem Schutzgewebe
- Gewicht ca. 28 kg/m²
- Pfosten siehe Ende dieses Kapitels
- braun imprägniert im Vakuum-Druck-Verfahren, auf Wunsch grünlich
- EMPA-geprüft (Prüfbericht Nr. 452132)
- Mass- und Spezialanfertigung möglich
- **Lieferfrist 5 Woche**

Artikelnr.	Masse	Bemerkung	Einheit	Preis
7611097370360	B200 x H150 cm	sägeroh	Stk	914.00
7611097370391	B200 x H150 cm	gehobelt	Stk	984.00
7611097370308	H150 cm	sägeroh	Lfm	523.00
7611097370339	H150 cm	gehobelt	Lfm	559.00
7611097370377	B200 x H175 cm	sägeroh	Stk	1'018.00
7611097370407	B200 x H175 cm	gehobelt	Stk	1'099.00
7611097370315	H175 cm	sägeroh	Lfm	569.00
7611097370346	H175 cm	gehobelt	Lfm	608.00
7611097370384	B200 x H200 cm	sägeroh	Stk	1'075.00
7611097370414	B200 x H200 cm	gehobelt	Stk	1'167.00
7611097370322	H200 cm	sägeroh	Lfm	603.00
7611097370353	H200 cm	gehobelt	Lfm	649.00

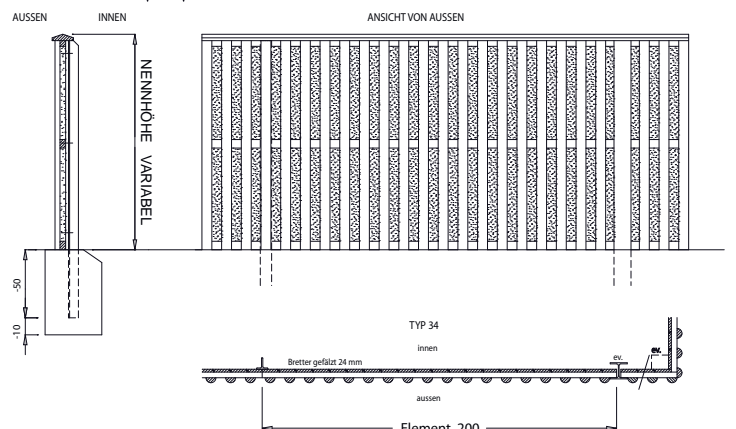
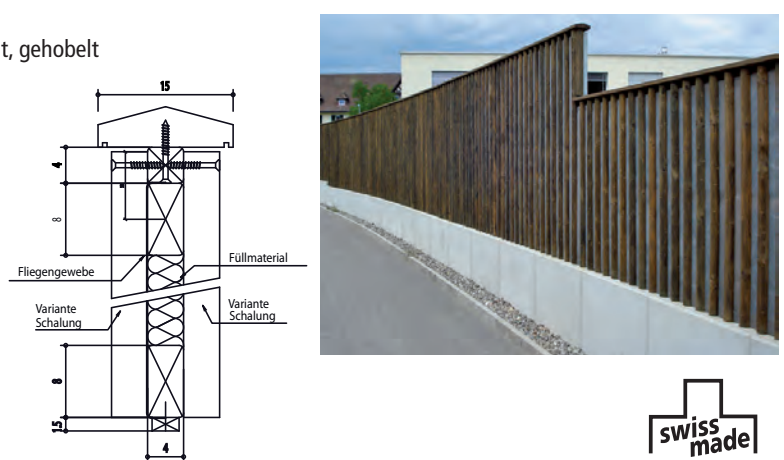

Lärmschutzwände und Zubehör

	Norm Bewertung	Typ 34	Norm Bewertung	Typ28
Schallabsorption				
Empa-Prüfbericht		Nr. 452132.8		Nr. 415892.2
Schallabsorptionsgrad α_w	EN ISO 11654:1997	0.80	EN ISO 11654:1994	0.75
Schallabsorptionsklasse	EN ISO 11654:1997	B		
Einzahl-Angabe der Schallabsorption DL_α	EN 1793-1-2012	8.3	RLS 90 /ZTV-Lsw88	8.0
Kategorie der Schallabsorptionseigenschaften	EN 1793-1-2012	A3		
Bewertung	VDI 3755:2015-01	Höchst absorbierend	RLS 90 /ZTV-Lsw88	Hoch absorbierend
Luftschalldämmung				
Empa-Prüfbericht		Nr. 452132.9		Nr. 415892.1
Rw (C; Ctr)	EN ISO 717-1	34 (-1; -4) dB	EN ISO 717-1	28 (-2; -5) dB
Einzahl-Angabe der Luftschalldämmung DL_R	EN 1793-2 (8/2018)	30 dB		
Gruppe der Luftschalldämmung	EN 1793-1+2	B3		

Lärmschutzwand Varianten

- Preise für Spezialhöhen auf Anfrage
- Verlaufsrichtung bei Diagonal- und Fischgratverkleidungen angeben
- Fichte bzw. Lärche von CH/DE
- **Lieferfrist ca. 5 Wochen**

Artikelnr.	Beschreibung	Bemerkung	Mehrpreis/m ²
7611097370209	Lärmschutzwand-Variante, Aussenseite mit Staketen aus Tannenholz 60/26 mm, braun druckimprägniert	Aussenseite	22.95
7611097370216	Lärmschutzwand-Variante, Aussenseite mit Staketen aus Europäische Lärchenholz 60/26mm, braun druckimprägniert	Aussenseite	53.10
7611097370223	Lärmschutzwand-Variante, Aussenseite diagonal verkleidet	Aussenseite	37.70
7611097370230	Lärmschutzwand-Variante, Aussenseite Fischgrat verkleidet	Aussenseite	67.90
7611097370247	Lärmschutzwand-Variante, braun druckimprägniert, Innenseite mit Überdeckung aus Europäische Lärchenholz	Innenseite Typ 28	27.60
7611097370445	Lärmschutzwand-Variante, braun druckimprägniert, Innenseite Europäische Lärchenbretter gehobelt, gefälzt	Innenseite Typ 34	27.60
7611097370278	Lärmschutzwand-Variante, Innenseite diagonal verkleidet	Innenseite	60.35
7611097370285	Lärmschutzwand-Variante, Innenseite mit Muster Fischgrat	Innenseite	82.30
7611097370292	Lärmschutzwand-Variante, Aussen- und Innenseite mit rostfreien Schrauben verschraubt	Aussen-/Innenseite	67.20

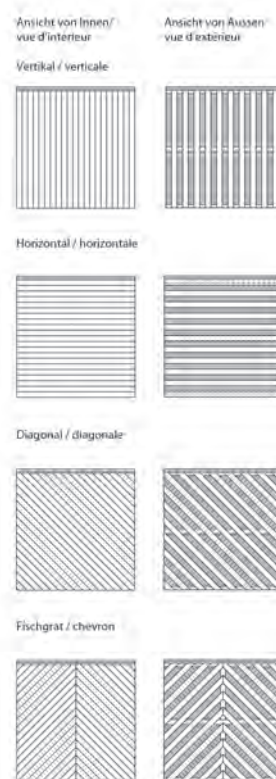

Lärmschutzwand Privato

- Wandelemente (ohne Montage) fertig vernagelt/verschraubt bestehend aus:
- Latten 2,5 x 5,5 cm, Rahmenhölzer 4,5 x 7,0 cm
- schwarzes Polyethylen-Netz, Füllung mit Steinwolle 3,0 cm
- Rückwand aus Profilbretter 2,5 x 14,5 cm
- Geprüft nach EN1793-2: Luftschalldämmung DLR = 25 dB (Klasse B3)
- Schallabsorption A3 (nicht geprüft)
- Kiefer von IT/AT, grünlich imprägniert
- **Lieferfrist ca. 5 Wochen**

Artikelnr.	Masse	Preis/Stk.
8005938182813	B200 x H130cm	498.00
8005938182783	B200 x H180cm	846.00



Lärmschutzwände und Zubehör

Dachprofil in Lärchenholz

- Dachprofil 150/50 mm für Lärmoder Sichtschutzwände
- inkl. Vierkantleiste 40/40 mm zur unsichtbaren Verschraubung
- gehobelt
- Europäische Lärche von CH/DE, braun druckimprägniert
- **Lieferfrist 5 Wochen**

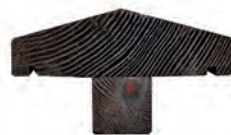

Artikelnr.	Masse	Preis/Lfm.
7611097389003	15/5cm	65.25

Pfosten für Lärmschutzwand

- Eichenkantpfosten von CH/DE, braun imprägniert im Vakuum-Druck-Verfahren
- Metallpfosten feuerverzinkt
- **fettgedruckte Artikel ab Lager, falls nicht Lager Lieferfrist ca. 5 Wochen**



Artikelnr.	Wandhöhe	Ausführung	Pfostenlänge	Preis/Stk.
7611097160701	100 cm	T-Stahlpfosten	8,0/8,0/0,9 × L150 cm	161.00
7611097179994	100 cm	Winkel-Stahlpfosten	8,0/8,0/0,8 × L150 cm	161.00
7611097180013	100 cm	HEA-100 Breitflanschträger	L150 cm	215.00
7611097762004	100 cm	Eichenkantpfosten braun ungespitzt	12/12 × L150 cm	93.50
7611097160718	150 cm	T-Stahlpfosten	8,0/8,0/0,9 × L200 cm	205.00
7611097179987	150 cm	Winkel-Stahlpfosten	8,0/8,0/0,8 × L200 cm	205.00
7611097180020	150 cm	HEA-100-Breitflanschträger	L200 cm	276.00
7611097763001	150 cm	Eichenkantpfosten braun ungespitzt	12/12 × L200 cm	119.00
7611097160725	175 cm	T-Stahlpfosten	8,0/8,0/0,9 × L225 cm	226.00
7611097179970	175 cm	Winkel-Stahlpfosten	8,0/8,0/0,8 × L225 cm	226.00
7611097180037	175 cm	HEA-100-Breitflanschträger	L225 cm	307.00
7611097763505	175 cm	Eichenkantpfosten braun ungespitzt	12/12 × L225 cm	144.00
7611097160732	200 cm	T-Stahlpfosten	8,0/8,0/0,9 × L250 cm	248.00
7611097179963	200 cm	Winkel-Stahlpfosten	8,0/8,0/0,8 × L250 cm	248.00
7611097180044	200 cm	HEA-100-Breitflanschträger	L250 cm	337.00
7611097764008	200 cm	Eichenkantpfosten braun ungespitzt	12/12 × L250 cm	158.00



Türe zu Lärmschutzwand

- starker Rahmen in Vierkantholz
- Verkleidung nach Wahl 28/34
- verzinkte Beschläge und Langbänder
- verstellbare Kloben
- Schloss mit Zifferschlüssel oder Zylinder-Ausschnitt
- CH/DE
- **Lieferfrist ca. 5 Wochen**



Ansicht von innen

Artikelnr.	Typ	Breite	Höhe	Preis/Stk.
7611097361009	28 / 34	80-120 cm	150 cm	3'130.00
7611097361016	28 / 34	80-120 cm	175 cm	3'320.00
7611097361023	28 / 34	80-120 cm	200 cm	3'510.00

Pfosten für Lärmschutzwand-Türe

- aus Metall feuerverzinkt
- **Lieferfrist ca. 1 Woche**

Artikelnr.	Masse	Wandhöhe	Preis/Stk.
7611097161715	9,0/9,0/1,0/200cm	150 cm	245.00
7611097161722	9,0/9,0/1,0/225cm	175 cm	269.00
7611097161739	9,0/9,0/1,0/250cm	200 cm	294.00



Weid-/Bambus-/Haselnusswände

Weidenzaun Sylt

- seitlicher Rahmen ca. 3,0 × 4,8 cm
- geflochten
- gesotten
- Weide von PL, natur, braun
- **Lieferfrist 1 Woche**

Artikelnr.	Masse	Preis/Stk.
7611097906995	B180 × H180 cm	117.00
7611097906989	B 90 × H180 cm	73.00



Weidenzaun Usedom

- umlaufender Rahmen ca. 3,5 × 4,8 cm
- geflochten
- gesotten
- Weide von PL, natur, braun
- **Lieferfrist 1 Woche**

Artikelnr.	Masse	Preis/Stk.
7611097906972	B180 × H180 cm	161.00
7611097906965	B 90 × H180 cm	96.00



Paravent

- umlaufender Rahmen ca. 3,0 × 4,8 cm
- vier Zaunfelder mit Scharnieren verbunden
- geflochten
- gesotten
- Weide von PL, natur, braun
- **Lieferfrist 1 Woche**

Artikelnr.	Masse	Preis/Stk.
7611097906958	B240 × H160 cm	214.00



Beetumrandung

- mit drei Bodenstäben
- geflochten
- gesotten
- Weide von PL, natur, braun
- **Lieferfrist 1 Woche**

Artikelnr.	Masse	Preis/Stk.
7611097906941	B100 × H20/40 cm	17.50



Haselnusszaun Rügen

- Haselruten Ø 1–3 cm
- Seitenruten Ø 3–4 cm
- geflochten
- Haselnuss von PL, natur, unbehandelt
- **Lieferfrist 1 Woche**

Artikelnr.	Masse	Preis/Stk.
7611097906576	B120 × H120 cm	70.00
7611097906583	B120 × H140 cm	81.00
7611097906590	B120 × H180 cm	95.00



Weid-/Bambus-/Haselnusswände

Sichtschutz Bambus

- Zaunfeld aus Bambus Ø 5,5–7,0 cm
- Pfosten 7,5/7,5 × L 230 cm, galvanisiert
- Pfostenverkleidung und Abdeckschiene aus Edelstahl
- Bambus von CN, natur, unbehandelt, **Lieferfrist 1 Woche**



Artikelnr.	Ausführung	Masse	Preis/Stk.
7611097905890	Komplettwand	B150 × H180 cm	849.00
7611097905937	Komplettwand	B 90 × H180 cm	752.00
7611097905906	Anfangswand	B150 × H180 cm	849.00
7611097905944	Anfangswand	B 90 × H180 cm	752.00
7611097905913	Anschlusswand	B150 × H180 cm	658.00
7611097905951	Anschlusswand	B 90 × H180 cm	561.00
7611097905920	Abschlusswand	B150 × H180 cm	658.00
7611097905968	Abschlusswand	B 90 × H180 cm	561.00

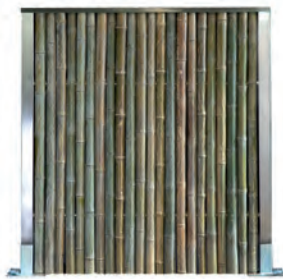

Pfostenverkleidung und Abdeckschiene aus Edelstahl

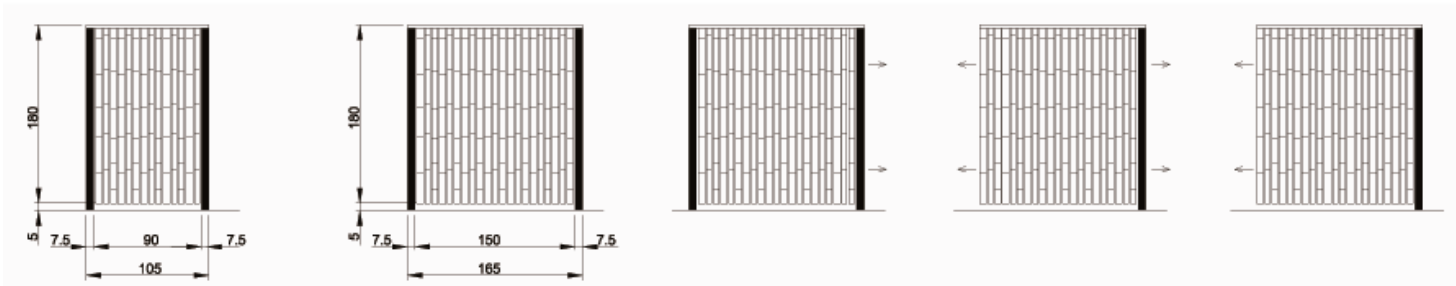

Komplettwand B 90 cm

Komplettwand B 150 cm

Anfangswand

Anschlusswand

Abschlusswand

Rankgitter

Scherengitter

- Lamellen 1,0 × 1,7 cm, an den Kreuzpunkten mit Alu-Nieten zusammengefügt
- Fichte von PL, unbehandelt
- **Lieferfrist 1 Woche**



Artikelnr.	Masse	Preis/Stk.
7611097919545	B 50 × H180 cm	24.85
7611097919644	B100 × H200 cm	37.80

Kunststoff-Scherengitter

- glatte Oberfläche, witterungsbeständig, lichtecht
- **Lieferfrist 1 Woche**

weiss

Artikelnr.	Masse	Preis/Stk.
7611097816011	B30 × H180 cm	12.75

grün

Artikelnr.	Masse	Preis/Stk.
7611097816028	B30 × H180 cm	12.75
7611097816127	B60 × H180 cm	21.40
7611097816226	B90 × H180 cm	30.80



Rankgitter

Rankgitter

- Rahmen ca. 4,5 x 4,5 cm, verzapft und gehobelt
- Leisten ca. 0,8 x 3,0 cm, gehobelt
- Rautenmass ca. 12 x 12 cm
- mit verzinkten Klammern geheftet
- Kiefer von PL, grünlich imprägniert
- **Lieferfrist 1 Woche**



Artikelnr.	Masse	Preis/Stk.
7611097911105	B180 x H160/180cm	89.00
7611097910702	B 90 x H157/180cm	68.00
7611097910412	B180 x H180cm	79.00
7611097910818	B100 x H180cm	59.00
7611097910306	B 60 x H180cm	46.00
7611097911006	B 60 x H180/210cm	52.00

Rankgitter Quadro

- Leisten ca. 1,2 x 2,8 cm, gehobelt, gefast
- Kiefer von PL, grünlich imprägniert
- **Lieferfrist 1 Woche**



Artikelnr.	Masse	Preis/Stk.
7611097910542	B 55 x H180cm	56.00

Rankgitter ohne Rahmen

- Leisten ca. 1,5 x 3,0 cm, gehobelt
- mit verzinkten Klammern geheftet
- Kiefer von PL, grünlich imprägniert
- **Lieferfrist 1 Woche**



Artikelnr.	Masse	Preis/Stk.
7611097910559	B 60 x H180cm	19.00

Rankgitter in Lärche

- Leisten ca. 1,5 x 3,0 cm, gehobelt
- Europäische Lärche von PL, natur, unbehandelt
- **Lieferfrist 1 Woche**



Linearform, Leistenabstand 5 cm

Artikelnr.	Masse	Preis/Stk.
7611097910344	B67 x H180cm	44.00

Trapezform, Leistenabstand 5-20 cm

Artikelnr.	Masse	Preis/Stk.
7611097910450	B60 x H150cm	19.50

Rechteckform, Leistenabstand 13 cm

Artikelnr.	Masse	Preis/Stk.
7611097910245	B99 x H180cm	49.00
7611097910153	B67 x H180cm	36.00
7611097910047	B35 x H180cm	22.00



Linearform



Trapezform



Rechteckform

Staketenzaun Chur

- Staketen 6,0/2,6 cm, Kopf gerundet
- glattgehobelt, gefast, hochwertige Qualität
- Europäische Lärche von CH/DE/IT/AT, natur, unbehandelt
- **Lieferfrist 1 Woche**



Splintfrei

Artikelnr.	Masse	Traversenhöhe	Preis/Stk.
7611097332078	B250 × H 60cm	6,0/ 4,0cm	250.00
7611097332177	B250 × H 80cm	8,0/ 4,0cm	302.00
7611097332276	B250 × H100cm	8,0/ 4,0cm	346.00
7611097332375	B250 × H120cm	10,0/4,0cm	396.00



mit Splint / Ästen

Artikelnr.	Masse	Traversenhöhe	Preis/Stk.
7611097333075	B250 × H 80cm	8,0/ 4,0cm	251.00
7611097333174	B250 × H100cm	8,0/ 4,0cm	293.00
7611097333273	B250 × H120cm	10,0/4,0cm	338.00

Normtüre zu Staketenzaun Chur

- Staketen 6,0/2,6 cm, Kopf gerundet
- Rahmen vierkant, glattgehobelt, gefast
- hochwertige Qualität
- ohne Beschläge (siehe Kapitel Beschläge/Vierkantpfosten/Farben)
- objektspezifische Türen mit hochwertigen Beschlägen auf Anfrage
- Europäische Lärche von CH/DE/IT/AT, natur, unbehandelt, splintfrei
- **Lieferfrist 1 Woche**



Artikelnr.	Masse	Preis/Stk.
7611097338179	B100 × H 60cm	252.00
7611097338278	B100 × H 80cm	268.00
7611097338377	B100 × H100cm	283.00
7611097338476	B100 × H120cm	299.00

Staketenzaun Luzern und Zug

- Staketen 6,0/2,0 oder 6,0/2,6 cm, Kopf gerundet
- glattgehobelt, gefast
- hochwertige Qualität
- Fichte von CH (LSH Lignum-30-0179), braun imprägniert im Vakuum-Druck-Verfahren
- sehr robuste Ausführung
- Mass- und Spezialanfertigung möglich
- **Lieferfrist 1 Woche**



Staketenzaun Zug

Staketenzaun Luzern, Staketen 6,0/2,6 cm

Artikelnr.	Masse	Traversenhöhe	Preis/Stk.
7611097332009	B250 × H 60cm	6,0/4,0cm	185.00
7611097332108	B250 × H 80cm	7,0/4,0cm	222.00
7611097332207	B250 × H100cm	8,0/4,0cm	254.00
7611097332603	B250 × H120cm	9,0/4,0cm	289.00

Staketenzaun Zug, Staketen 6,0/2,0 cm

Artikelnr.	Masse	Traversenhöhe	Preis/Stk.
7611097330104	B250 × H 60cm	8,0/2,6cm	170.00
7611097330203	B250 × H 80cm	8,0/2,6cm	200.00
7611097330302	B250 × H100cm	8,0/2,6cm	226.00
7611097330005	B250 × H120cm	8,0/2,6cm	254.00



Staketenzaun Luzern

Normtüre zu Staketenzaun Luzern und Zug

- Staketen 6,0/2,0 oder 6,0/2,6 cm, Kopf gerundet
- Rahmen vierkant, glattgehobelt, gefast
- hochwertige Qualität, sehr robuste Ausführung
- ohne Beschläge (siehe Kapitel Farben, Vierkantpfosten, Beschläge)
- Fichte von CH (LSH Lignum-30-0179), braun imprägniert im Vakuum-Druck-Verfahren
- Mass- und Spezialanfertigung möglich
- **Lieferfrist 1 Woche**



Normtüre zu Staketenzaun Luzern, Staketen 6.0/2.6 cm

Artikelnr.	Masse	Preis/Stk.
7611097338148	B100 x H 60cm	208.00
7611097338247	B100 x H 80cm	221.00
7611097338346	B100 x H100cm	233.00
7611097338445	B100 x H120cm	245.00
7611097529980	Sondermass bis 120 x 120cm	308.00

Normtüre zu Staketenzaun Zug, Staketen 6.0/2.0 cm

Artikelnr.	Masse	Preis/Stk.
7611097338100	B100 x H 60cm	208.00
7611097338209	B100 x H 80cm	221.00
7611097338308	B100 x H100cm	233.00
7611097338407	B100 x H120cm	245.00
7611097529997	Sondermass bis 120 x 120cm	308.00

Normtüre Holzrahmen mit Geflecht

- Rahmen vierkant, glattgehobelt, gefast
- Standard mit Diagonaldrahtgeflecht 50/50/2,5 mm Galfan verzinkt bespannt, auf Wunsch anderes Geflecht
- ohne Beschläge (siehe Kapitel Farben, Vierkantpfosten, Beschläge)
- Fichte von CH (LSH Lignum-30-0179), braun imprägniert im Vakuum-Druck-Verfahren, **Lieferfrist 1-2 Wochen**



Artikelnr.	Masse	Preis/Stk.
7611097532003	B100 x H 80cm	203.00
7611097532010	B100 x H100cm	215.00
7611097532027	B100 x H120cm	226.00
7611097532034	Sondermass bis 120 x 120cm	281.00

Staketenzaun Davos

- Staketen 3,3 x 5,5 cm, Kopf 30° abgeschrägt, unten gerade gekappt
- glattgehobelt, Längsseiten gefast
- von hinten sichtbar mit rostfreien Schrauben verschraubt
- hochwertige Qualität
- Europäische Lärche von CH/DE, natur, unbehandelt, splintfrei
- Mass- und Spezialanfertigung möglich
- **Lieferfrist 1-2 Wochen**



Artikelnr.	Masse	Traversenhöhe	Preis/Stk.
7611097331019	B100 x H 80cm	8,0/4,0 cm	498.00
7611097331118	B100 x H100cm	8,0/4,0 cm	562.00
7611097331217	B100 x H120cm	10,0/4,0 cm	621.00

Normtüre zu Staketenzaun Davos

- Staketen 3,3 x 5,5 cm, Kopf 30° abgeschrägt, unten gerade gekappt
- glattgehobelt, Längsseiten gefast
- Rahmen vierkant
- von hinten sichtbar mit rostfreien Schrauben verschraubt
- hochwertige Qualität
- ohne Beschläge (siehe Seite 40)
- Europäische Lärche von CH/DE, natur, unbehandelt, splintfrei
- Mass- und Spezialanfertigung möglich
- **Lieferfrist 1-2 Wochen**



Artikelnr.	Masse	Preis/Stk.
7611097338018	B100 x H 80cm	333.00
7611097338117	B100 x H100cm	367.00
7611097338216	B100 x H120cm	402.00

Staketenzaun Toblach

- Staketen 11,5/2,0 cm; Kopf gerundet oder 30° abgeschrägt
- Traversen 7,0/2,6 cm; mit Edelstahlschrauben verschraubt
- Europäische Lärche von IT/AT/CH/DE, natur, unbehandelt, gebürstet
- **Lieferfrist 1 Woche**

Kopf gerundet

Artikelnr.	Masse	Preis/Stk.
7611097331071	B200 × H 78cm	238.00
7611097331170	B200 × H 98cm	269.00
7611097331279	B200 × H118cm	299.00

Kopf 30° abgeschrägt

Artikelnr.	Masse	Preis/Stk.
7611097331378	B200 × H 78cm	238.00
7611097331477	B200 × H 98cm	269.00
7611097331576	B200 × H118cm	299.00



Kopf gerundet



Kopf 30° abgeschrägt

Staketenzaun Bristol

- Staketen 8,8/1,8 cm, Kopf gerundet; glattgehobelt
- auf zwei Riegel 2,8/6,8 cm mit Edelstahlschrauben geschraubt
- Europäische Lärche von PL, natur, unbehandelt
- **Lieferfrist 1 Woche**

ohne Bogen

Artikelnr.	Masse	Preis/Stk.
7611097339473	B180 × H 80cm	143.00
7611097339572	B180 × H100cm	160.00

mit Bogen

Artikelnr.	Masse	Preis/Stk.
7611097339275	B180 × H 80/ 70cm	160.00
7611097339374	B180 × H100/ 90cm	172.00
7611097339176	B180 × H 80/ 90cm	160.00
7611097339077	B180 × H100/110cm	172.00



Normtüre zu Staketenzaun Bristol

- Staketen 8,8/1,8 cm, Kopf gerundet
- Rahmen 2,8/6,8 cm vierkant, glattgehobelt; ohne Beschläge (siehe Kapitel Beschläge/Vierkantpfosten/Farben)
- Europäische Lärche von PL, natur, unbehandelt
- **Lieferfrist 2 Wochen**

ohne Bogen

Artikelnr.	Masse	Preis/Stk.
7611097339879	B100 × H 80cm	153.00
7611097339671	B100 × H100cm	162.00

mit Bogen

Artikelnr.	Masse	Preis/Stk.
7611097338872	B100 × H 80/ 90cm	165.00
7611097338971	B100 × H100/110cm	173.00



Staketenzaun London

- 14 Staketen 7,5/2,5 cm, Kopf gerundet, glattgehobelt; auf zwei Riegel 7,5/3,0 cm genagelt
- Kiefer von PL, grünlich imprägniert
- **Lieferfrist 1 Woche**

Artikelnr.	Masse	Preis/Stk.
7611097331064	B200 × H 80cm	98.00
7611097331163	B200 × H100cm	109.00

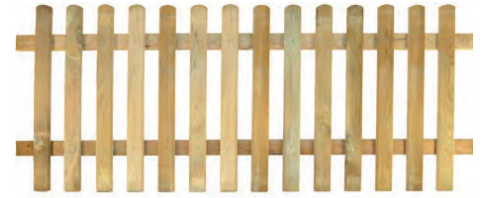

Tore zu Staketenzaun London

- Staketen 7,5/2,5 cm, Kopf gerundet, glattgehobelt
- ohne Beschläge (siehe Kapitel Beschläge/Vierkantpfosten/Farben)
- Kiefer von PL, grünlich imprägniert
- **Lieferfrist 2-3 Wochen**

Einzeltor

Artikelnr.	Masse	Preis/Stk.
7611097331767	B100 × H 80cm	140.00
7611097331866	B100 × H100cm	158.00



Doppeltor

Artikelnr.	Masse	Preis/Stk.
7611097332368	B300 × H 80cm	337.00
7611097332467	B300 × H100cm	381.00

Staketenzaun Oxford

- 10 Staketen 9,0/1,8 cm, Kopf gerundet, glattgehobelt
- auf zwei Riegel 9,0/1,8 cm mit Edelstahlnägeln genagelt
- Kiefer von PL, grünlich oder braun imprägniert
- **Lieferfrist 1 Woche**

ohne Bogen

Artikelnr.	Masse	Farbe	Preis/Stk.
7611097338155	B180 × H 80cm	grünlich	56.00
7611097338186	B180 × H100cm	grünlich	73.50
7611097338162	B180 × H 80cm	braun	58.00



grün



braun



mit Bogen nach unten, grünlich

Artikelnr.	Masse	Preis/Stk.
7611097338285	B180 × H 80/68cm	80.50
7611097338384	B180 × H100/88cm	91.00



Normtüre zu Staketenzaun Oxford

- Staketen 9,0/1,8 cm, Kopf gerundet, glattgehobelt
- ohne Beschläge (siehe Kapitel Farben/Beschläge)
- Kiefer von PL, grünlich oder braun imprägniert
- **Lieferfrist 2-3 Wochen**

ohne Bogen

Artikelnr.	Masse	Farbe	Preis/Stk.
7611097509036	B100 × H 80cm	grünlich	98.00
7611097508794	B100 × H100cm	grünlich	118.00
7611097338230	B100 × H 80cm	braun	102.00



mit Bogen nach oben (grünlich)

Artikelnr.	Masse	Preis/Stk.
7611097508893	B100 × H 80/92cm	129.00



Holzzäune/Zaunzubehör

Palisadenzaun

- Palisaden und Querlatten halbrund, zylindrisch gefräst
- Palisaden mit Rillenstiften aufgenagelt
- Fichte von CH/DE/EE, braun imprägniert im Vakuum-Druck-Verfahren
- Massanfertigung möglich
- **Lieferfrist 1 Woche**



Artikelnr.	Masse	Querlatten	Preis/Stk.
7611097001608	B250 × H 60cm	Ø 7,0cm	113.00
7611097001615	B250 × H 80cm	Ø 8,5cm	114.00
7611097001622	B250 × H100cm	Ø 8,5cm	123.00
7611097001691	B250 × H120cm	Ø10,0cm	147.00

Normtüre zu Palisadenzaun

- Palisaden halbrund, zylindrisch gefräst
- Rahmen vierkant, glattgehobelt, ohne Beschläge (siehe Kapitel Beschläge/ Vierkantpfosten/Farben)
- objektspezifische Türen mit hochwertigen Beschlägen auf Anfrage
- Fichte von CH/DE/EE, braun imprägniert im Vakuum-Druck-Verfahren
- **Lieferfrist 1 Woche**



Artikelnr.	Masse	Preis/Stk.
7611097001645	B100 × H 60cm	177.00
7611097001677	B100 × H 80cm	189.00
7611097001684	B100 × H100cm	201.00
7611097003817	B100 × H120cm	227.00
7611097509999	Sondermass bis 120 × 120cm	277.00

Scherenzaun

- 22 Palisaden halbrund, zylindrisch gefräst, gekegelt
- ohne Traversen
- Fichte von CH/DE/EE, braun imprägniert im Vakuum-Druck-Verfahren
- **Lieferfrist 1 Woche**



Artikelnr.	Masse	Palisaden	Preis/Stk.
7611097001363	B250 × H 70cm	Ø4,6 × L 90cm	67.80
7611097001370	B250 × H 80cm	Ø4,6 × L100cm	79.35

Normtüre zu Scherenzaun

- 22 Palisaden halbrund, zylindrisch gefräst, gekegelt
- ohne Traversen
- Fichte von CH/DE/EE, braun imprägniert im Vakuum-Druck-Verfahren
- **Lieferfrist 1 Woche**



Artikelnr.	Masse	Preis/Stk.
7611097001929	B100 × H 70cm	191.00
7611097001935	B100 × H 80cm	203.00
7611097519998	Sondermass bis B120 × H80cm	280.00

Kastanien-Lattenzaun

- Latten gespalten, gespitzt
- Lattenabstand ca. 5 cm
- an 3 horizontalen Drähten montiert; Rollen 5,0 m lang
- Kastanie von FR, natur, unbehandelt
- **Lieferfrist 1 Woche**



Artikelnr.	Masse	Preis/Stk.
7611097338803	H 80cm	179.00
7611097338810	H100cm	195.00
7611097338827	H120cm	235.00

Türe zu Kastanien-Lattenzaun

- Latten gespalten, gespitzt
- Lattenabstand ca. 5 cm
- auf Rahmen aus Kastanienholz aufgenagelt, inkl. Beschläge
- Kastanie von FR, natur, unbehandelt
- **Lieferfrist 1 Woche**



Artikelnr.	Masse	Preis/Stk.
7611097338858	B100 x H 80cm	379.00
7611097338895	B100 x H100cm	409.00
7611097338902	B100 x H120cm	429.00

Lattenzaun

- Latten gespalten
- Lattenabstand ca. 5 cm
- an 3 horizontalen Drähten montiert
- Rollen 5,0 m lang
- Haselnuss von PL, natur, unbehandelt
- **Lieferfrist 1 Woche**

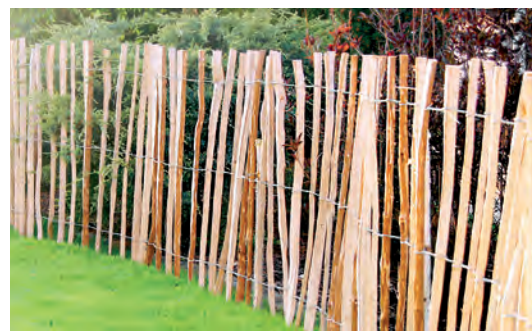

Artikelnr.	Masse	Preis/Stk.
7611097339800	H 80cm	113.00
7611097339817	H100cm	117.00
7611097339824	H120cm	139.00

Türe zu Lattenzaun

- Latten gespalten
- Lattenabstand ca. 5 cm
- auf Rahmen aus Haselnuss aufgenagelt, inkl. Beschläge
- Haselnuss von PL, natur, unbehandelt
- **Lieferfrist 1 Woche**



Artikelnr.	Masse	Preis/Stk.
7611097339855	B100 x H 80cm	192.00
7611097339893	B100 x H100cm	214.00
7611097339992	B100 x H120cm	247.00

Verbindungsstück

- zum Verbinden der Anfänge / Enden
- zum Verschrauben
- **Lieferfrist 1 Woche**

Artikelnr.	Preis/Stk.
7611097339015	7.00



Planken zu Koppelzaun

- gehobelt, Längskanten gefast
- Fichte oder Europäische Lärche von CH/DE, braun imprägniert im Vakuum-Druck-Verfahren oder natur, unbehandelt, splintfrei
- Mass- und Spezialanfertigung möglich, **Lieferfrist 1 Woche**



Fichte, braun imprägniert

Artikelnr.	Masse	Preis/Stk.
761109738893	12/4 × L250cm	67.15
761109738894	12/4 × L500cm	33.70

Lärche

Artikelnr.	Masse	Ausführung	Preis/Stk.
761109738860	12/4 × L250cm	braun imprägniert	75.20
761109738862	12/4 × L250cm	natur, splintfrei	81.65

Pfosten in Fichte zu Koppelzaun

- zylindrisch gefräst, gespitzt, gefast; für Planken 12/4 cm
- Fichte von CH/DE, braun imprägniert im Vakuum-Druck-Verfahren
- Mass- und Spezialanfertigung möglich, **Lieferfrist 1 Woche**



für 3 Planken

Artikelnr.	Masse	Ausführung	Preis/Stk.
7611097279007	Ø14 × L200cm	Zwischenpfosten	72.50
7611097279105	Ø14 × L200cm	T-Pfosten	79.20
7611097279205	Ø14 × L200cm	Eckpfosten	79.20
7611097279304	Ø14 × L200cm	Endpfosten	70.25
7611097279403	Ø14 × L225cm	Zwischenpfosten	78.00
7611097279502	Ø14 × L225cm	T-Pfosten	84.55
7611097279601	Ø14 × L225cm	Eckpfosten	84.55
7611097279700	Ø14 × L225cm	Endpfosten	75.65

für 4 Planken

Artikelnr.	Masse	Ausführung	Preis/Stk.
7611097279809	Ø14 × L250cm	Zwischenpfosten	92.15
7611097279908	Ø14 × L250cm	T-Pfosten	100.95
7611097278901	Ø14 × L250cm	Eckpfosten	100.95
7611097278802	Ø14 × L250cm	Endpfosten	89.10

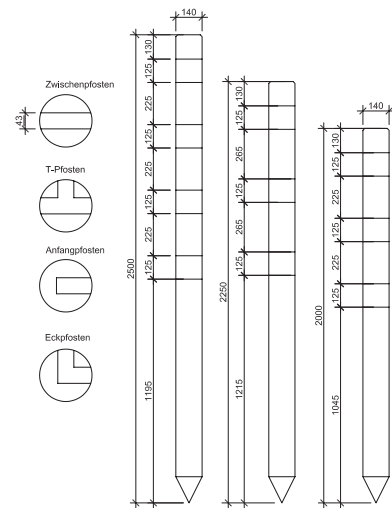

Pfosten in Lärche zu Koppelzaun

- vierkant, glattgehobelt, gespitzt, Längskanten gefast; für Planken 12/4 cm
- Europäische Lärche von CH/DE/AT/CZ, braun imprägniert im Vakuum-Druck-Verfahren
- Mass- und Spezialanfertigung möglich, **Lieferfrist 4 Wochen**



für 3 Planken

Artikelnr.	Masse	Ausführung	Preis/Stk.
761109719008	9,5/9,5xL200cm	Zwischenpfosten	99.00
761109719107	9,5/9,5xL200cm	T-Pfosten	106.00
761109719206	9,5/9,5xL200cm	Eckpfosten	106.00
761109719305	9,5/9,5xL200cm	Endpfosten	106.00
761109719404	4,0/9,5xL200cm	Wandanschluss	60.95
761109719503	9,5/9,5xL225cm	Zwischenpfosten	105.00
761109719602	9,5/9,5xL225cm	T-Pfosten	113.00
761109719701	9,5/9,5xL225cm	Eckpfosten	113.00
761109719800	9,5/9,5xL225cm	Endpfosten	113.00
761109719909	4,0/9,5xL225cm	Wandanschluss	83.75

für 4 Planken

Artikelnr.	Masse	Ausführung	Preis/Stk.
761109718902	9,5/9,5 × L250cm	Zwischenpfosten	121.00
761109718803	9,5/9,5 × L250cm	T-Pfosten	131.00
761109718704	9,5/9,5 × L250cm	Eckpfosten	131.00
761109718605	9,5/9,5 × L250cm	Endpfosten	131.00
761109718506	4,0/9,5 × L250cm	Wandanschluss	94.65

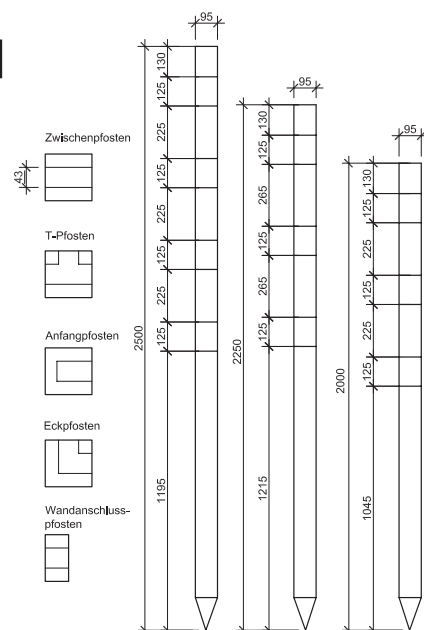

Pfosten in Eiche zu Koppelzaun

- vierkant, glattgehobelt, gespitzt, Längskanten gefast, Kopfform Pyramide mit umlaufender Nut
- für Planken 12/4 cm, Mass- und Spezialanfertigung möglich, Eiche von CH/DE, natur, unbehandelt, **Lieferfrist 4 Wochen**

für 3 Planken

Artikelnr.	Masse	Ausführung	Preis/Stk.
7611097749029	10/10 × L200cm	Zwischenpfosten	167.00
7611097749128	10/10 × L200cm	T-Pfosten	175.00
7611097749227	10/10 × L200cm	Eckpfosten	175.00
7611097749326	10/10 × L200cm	Endpfosten	175.00
7611097749425	5/10 × L200cm	Wandanschluss	89.50
7611097749524	10/10 × L225cm	Zwischenpfosten	186.00
7611097749623	10/10 × L225cm	T-Pfosten	195.00
7611097749722	10/10 × L225cm	Eckpfosten	195.00
7611097749821	10/10 × L225cm	Endpfosten	195.00
7611097749920	5/10 × L225cm	Wandanschluss	99.30

für 4 Planken

Artikelnr.	Masse	Ausführung	Preis/Stk.
7611097748022	10/10 × L250cm	Zwischenpfosten	211.00
7611097748121	10/10 × L250cm	T-Pfosten	223.00
7611097748220	10/10 × L250cm	Eckpfosten	223.00
7611097748329	10/10 × L250cm	Endpfosten	223.00
7611097748428	5/10 × L250cm	Wandanschluss	112.00

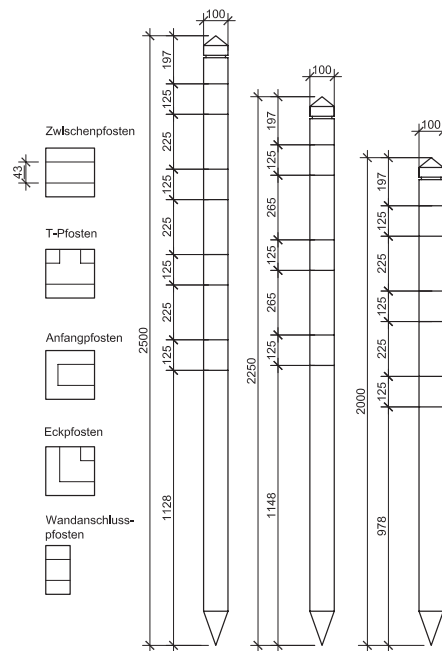

Pfosten in Fichte zu Rundholzzaun

- zylindrisch gefräst, gespitzt, gefast; für Rundholz Ø 7,0 cm, Fichte von CH/DE/EE, braun imprägniert im Vakuum-Druck-Verfahren
- Mass- und Spezialanfertigung möglich, **fettgedruckte Artikel** ab Lager, falls nicht Lager Lieferfrist 4 Wochen

für 2 Rundhölzer

Artikelnr.	Masse	Ausführung	Preis/Stk.
7611097269008	Ø12 × L200cm	Zwischenpfosten	43.75
7611097269107	Ø14 × L200cm	T-Pfosten	61.85
7611097269206	Ø14 × L200cm	Eckpfosten	61.85
7611097269305	Ø12 × L200cm	Endpfosten	42.20

für 3 Rundhölzer

Artikelnr.	Masse	Ausführung	Preis/Stk.
7611097269404	Ø12 × L250cm	Zwischenpfosten	50.35
7611097269503	Ø14 × L250cm	T-Pfosten	73.45
7611097269602	Ø14 × L250cm	Eckpfosten	73.45
7611097269701	Ø12 × L250cm	Endpfosten	48.00

für 4 Rundhölzer

Artikelnr.	Masse	Ausführung	Preis/Stk.
7611097269800	Ø12 × L250cm	Zwischenpfosten	62.50
7611097269909	Ø14 × L250cm	T-Pfosten	86.45
7611097268902	Ø14 × L250cm	Eckpfosten	86.45
7611097268803	Ø12 × L250cm	Endpfosten	59.00

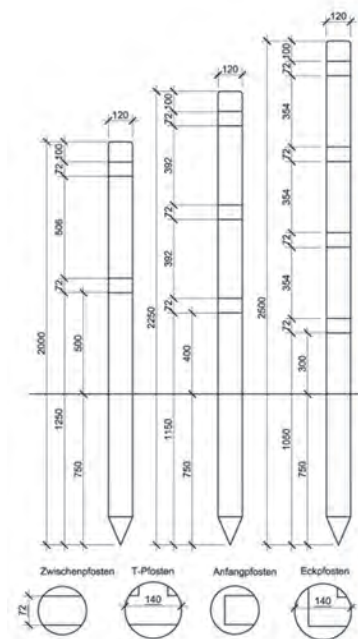

Rundholz in Fichte zu Rundholzzaun

- zylindrisch gefräst; Fichte von CH/DE/EE, braun imprägniert im Vakuum-Druck-Verfahren
- Mass- und Spezialanfertigung möglich, **Lieferfrist 1 Woche**

Artikelnr.	Masse	Preis/Stk.
7611097670040	Ø7,0 × L250cm	17.00



Zuschläge zu Koppel- und Rundholzzaun

- abweichende Ausfräsungen auf Anfrage
- **Lieferfrist 4 Wochen**

Artikelnr.	Mehrpreis für	Preis/Stk.
7611097891001	Pyramidenkopf bei Pfosten aus Europ., Lärche zu Koppelzaun	22.05

Holzzäune/Zaunzubehör

Palisaden

- halbrund, zylindrisch gefräst, oben gespitzt
- Fichte von CH/DE/EE, braun imprägniert im Vakuum-Druck-Verfahren
- **Lieferfrist 1 Woche**



für Kreuzzaun

Artikelnr.	Masse	Preis/Stk.
7611097340035	Ø4,2 × L 60cm	2.80
7611097340059	Ø4,2 × L 70cm	3.05
7611097340073	Ø4,2 × L 80cm	3.20
7611097001547	Ø4,5 × L 90cm	3.95
7611097001578	Ø4,5 × L 100cm	4.15
7611097340134	Ø4,5 × L 110cm	4.95
7611097340158	Ø4,5 × L 120cm	5.45

für Palisadenzaun

Artikelnr.	Masse	Preis/Stk.
7611097340004	Ø5,0 × L 50cm	2.85
7611097001868	Ø5,0 × L 60cm	3.00
7611097001554	Ø5,5 × L 70cm	3.25
7611097001561	Ø5,5 × L 80cm	3.45
7611097340080	Ø6,0 × L 90cm	4.30
7611097001585	Ø6,0 × L 100cm	4.50
7611097340127	Ø6,0 × L 110cm	5.20
7611097001592	Ø7,0 × L 120cm	6.05
7611097340165	Ø7,0 × L 140cm	7.20
7611097340172	Ø8,5 × L 150cm	9.85

Staketen zu Staketenzaun Luzern und Zug

- vierkant, glattgehobelt, oben gerundet
- Fichte von CH, braun imprägniert im Vakuum-Druck-Verfahren
- Massanfertigung möglich
- **Lieferfrist 1 Woche**



Staketen Luzern

Artikelnr.	Masse	Preis/Stk.
7611097360101	6,0/2,0 × L 50cm	6.10
7611097360118	6,0/2,0 × L 60cm	6.80
7611097360125	6,0/2,0 × L 70cm	7.50
7611097360132	6,0/2,0 × L 80cm	8.30
7611097360149	6,0/2,0 × L 90cm	9.10
7611097360156	6,0/2,0 × L 100cm	9.90
7611097360453	6,0/2,0 × L 120cm	11.35

Staketen Zug

Artikelnr.	Masse	Preis/Stk.
7611097360101	6,0/2,0 × L 50cm	5.00
7611097360118	6,0/2,0 × L 60cm	5.55
7611097360125	6,0/2,0 × L 70cm	6.10
7611097360132	6,0/2,0 × L 80cm	6.75
7611097360149	6,0/2,0 × L 90cm	7.25
7611097360156	6,0/2,0 × L 100cm	7.85
7611097360453	6,0/2,0 × L 120cm	9.10

Staketen zu Staketenzaun Chur

- vierkant, glattgehobelt, oben gerundet
- Europäische Lärche von CH/DE/IT/AT, natur, unbehandelt, splintfrei
- Massanfertigung möglich
- **Lieferfrist 1 Woche**



Splintfrei, vereinzelt kleine Äste

Artikelnr.	Masse	Preis/Stk.
7611097364017	6,0/2,6 × L 60cm	9.30
7611097364031	6,0/2,6 × L 80cm	11.40
7611097364055	6,0/2,6 × L 100cm	13.65
7611097364062	6,0/2,6 × L 120cm	15.80

Mit Splint / Ästen

Artikelnr.	Masse	Preis/Stk.
7611097364130	6,0/2,6 × L 80cm	9.40
7611097364147	6,0/2,6 × L 100cm	11.20
7611097364154	6,0/2,6 × L 120cm	12.90

Schlossbretter

- vierkant, allseitig sauber gehobelt, Längsseiten und Kopf leicht gefast
- Fichte von CH (LSH Lignum-30-0179), braun imprägniert im Vakuum-Druck-Verfahren
- **fettgedruckte Artikel ab Lager**, falls nicht Lager Lieferfrist ca. 3 Wochen

Artikelnr.	Masse	Preis/Stk.
7611097529065	13/2,6 cm	bis L 90 cm 21.30
7611097529058	13/2,6 cm	L 90–120 cm 28.15
7611097529072	13/2,6 cm	L 121–150 cm 34.60
7611097529164	11/2,6 cm	bis L 90 cm 19.45
7611097529157	11/2,6 cm	L 90–120 cm 25.60

Nr. 2 Nr. 3 Nr. 4 Nr. 5



Querlatten

- halbrund, zylindrisch gefräst, perforiert; Längskanten gefast
- Fichte/Kiefer von CH/DE/EE, grünlich oder braun imprägniert im Vakuum-Druck-Verfahren
- Massanfertigung möglich
- **Lieferfrist 1 Woche**

braun imprägniert

Artikelnr.	Masse	Preis/Stk.
7611097610107	Ø 7,0 × L250cm	9.80
7611097610205	Ø 7,0 × L300cm	12.75
7611097610305	Ø 7,0 × L500cm	21.05
7611097003213	Ø 8,5 × L250cm	13.10
7611097610503	Ø 8,5 × L300cm	18.10
7611097610602	Ø 8,5 × L400cm	26.85
7611097003220	Ø 8,5 × L500cm	30.65
7611097001219	Ø10,0 × L250cm	16.65
7611097610800	Ø10,0 × L300cm	22.10
7611097610909	Ø10,0 × L400cm	31.50
7611097003237	Ø10,0 × L500cm	36.40
7611097613009	Ø12,0 × L250cm	21.90
7611097611104	Ø12,0 × L300cm	26.30
7611097611203	Ø12,0 × L400cm	34.90
7611097613504	Ø12,0 × L500cm	43.90



grünlich imprägniert

Artikelnr.	Masse	Preis/Stk.
7611097611319	Ø 7,0 × L250cm	9.80
7611097610213	Ø 8,5 × L250cm	13.10
7611097610312	Ø 8,5 × L300cm	18.10
7611097610411	Ø 8,5 × L500cm	30.65
7611097610619	Ø10,0 × L250cm	16.65
7611097610510	Ø10,0 × L300cm	22.10
7611097610718	Ø10,0 × L400cm	31.50
7611097612514	Ø10,0 × L500cm	36.40
7611097610817	Ø12,0 × L300cm	26.30
7611097610916	Ø12,0 × L500cm	43.90



natur

Artikelnr.	Masse	Preis/Stk.
7611097610824	Ø 7,0 × L250cm	8.85
7611097610923	Ø 7,0 × L500cm	18.95
7611097610527	Ø 8,5 × L250cm	11.75
7611097610022	Ø 8,5 × L500cm	27.55
7611097610626	Ø10,0 × L250cm	15.00
7611097610121	Ø10,0 × L500cm	32.75
7611097610725	Ø12,0 × L250cm	19.75
7611097610220	Ø12,0 × L500cm	39.50



Traversen

- vierkant, gehobelt
- Fichte von CH (LSH Lignum-30-0179), braun imprägniert im Vakuum-Druck-Verfahren
- **Lieferfrist 1 Woche**

Artikelnr.	Masse	Ausführung	Preis/Stk.
7611097388211	6,0/4,0 × L250cm	abgeschrägt	23.65
7611097001295	7,0/4,0 × L250cm	abgeschrägt	25.25
7611097388129	8,0/4,0 × L250cm	abgeschrägt	26.55
7611097388310	9,0/4,0 × L250cm	abgeschrägt	30.65
7611097388419	10,0/4,0 × L250cm	abgeschrägt	36.40
7611097388198	8,0/2,6 × L250cm	nicht abgeschrägt	20.20



abgeschrägt



nicht abgeschrägt

Holzzäune/Zaunzubehör

Staketen zu Staketenzaun Bristol

- vierkant, glattgehobelt, oben gerundet
- Europäische Lärche von PL, natur, unbehandelt
- **Lieferfrist 1 Woche**



Artikelnr.	Masse	Preis/Stk.
7611097362975	8,8/1,8 × L80cm	6.90
7611097363072	8,8/1,8 × L100cm	9.30
7611097363171	8,8/1,8 × L110cm	10.20

Staketen zu Staketenzaun Toblach

- vierkant, oben gerundet oder 30° abgeschrägt, unbehandelt, gebürstet,
- Europäische Lärche von CH/DE/T/AT, natur
- **Lieferfrist 1 Woche**



Kopf abgerundet

Artikelnr.	Masse	Preis/Stk.
8005938358058	11,5/2,0 × L78cm	9.50
8005938358072	11,5/2,0 × L98cm	11.50
8005938660540	11,5/2,0 × L118cm	13.50

Kopf 30° abgeschrägt

Artikelnr.	Masse	Preis/Stk.
8005938358010	11,5/2,0 × L78cm	9.50
8005938358027	11,5/2,0 × L98cm	11.50
8005938358034	11,5/2,0 × L118cm	13.50

Staketen zu Staketenzaun Oxford und London

- vierkant, oben gerundet, glattgehobelt
- Kiefer von PL, grünlich imprägniert
- **Lieferfrist 1 Woche**

Staketen Oxford

Artikelnr.	Masse	Preis/Stk.
7611097370469	9,0/1,8 × L80cm	3.30
7611097369905	9,0/1,8 × L100cm	4.20

Staketen London

Artikelnr.	Masse	Preis/Stk.
7611097362969	7,5/2,5 × L80cm	5.10
7611097363065	7,5/2,5 × L100cm	6.80



Oxford

London

Traversen zu Staketenzaun Bristol und Toblach

- vierkant, glattgehobelt, natur, unbehandelt
- **Lieferfrist 1 Woche**



Traversen Bristol, Europäische Lärche von PL

Artikelnr.	Masse	Preis/Stk.
7611097383179	6,8/2,8 × L180cm	15.30

Traversen Toblach, Europäische Lärche von CH/DE

Artikelnr.	Masse	Preis/Stk.
7611097388709	7,0/2,6 × L200cm	17.00



Traversen zu Staketenzaun Oxford und London

- vierkant, glattgehobelt
- Kiefer von PL, grünlich imprägniert
- **Lieferfrist 1 Woche**

Traversen Oxford

Artikelnr.	Masse	Preis/Stk.
7611097390009	9,0/1,8 × L200cm	9.10

Traversen London

Artikelnr.	Masse	Preis/Stk.
7611097383186	7,5/3,0 × L200cm	13.40



Zaunbohlen

- gesägte Massivholzbretter (Schwartenbretter)
- unbesäumt, abfallend, Holzstärke ca. 2,4 cm
- Fichte von CH (LSH Lignum-30-0179), braun imprägniert
- **Lieferfrist 1 Woche**



Artikelnr.	Masse	Preis/Stk.
7611097933985	B15-20 × L250cm	24.50



Farben/Vierkantpfosten/Beschläge

Einzel- und Doppeltorbeschläge

- passend zu Palisaden-, Staketeneund Jägerzauntor, verzinkt
- **Lieferfrist 1 Woche**

Artikelnr.	Anwendung	Preis/Stk.
7611097003510	Einzeltor	59.50
7611097986905	Doppeltor	225.00



Einzeltorbeschlag, verzinkt



Doppeltorbeschlag, verzinkt

Einzeltorbeschlag zu Ornament- und Sichtschutztor

- passend zu Tor gerade, blauverzinkt
- **Lieferfrist 1 Woche**

Artikelnr.	Preis/Stk.
7611097986028	149.00



Gartentorfall

- rostfreier Edelstahl, inkl. Schrauben, links und rechts verwendbar
- **Lieferfrist 1 Woche**

Artikelnr.	Masse	Preis/Stk.
7611097407718	B8 x L5,5cm	29.00

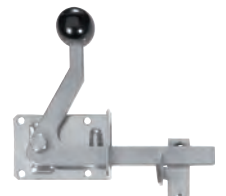

Hebefalle

- feuerverzinkt mit Inox-Zugstange
- Fallenlänge 23 cm, links/rechts verwendbar
- **fettgedruckte Artikel ab Lager, falls nicht Lager Lieferfrist ca. 4 Wochen**

Artikelnr.	Preis/Stk.
7611097580974	94.00

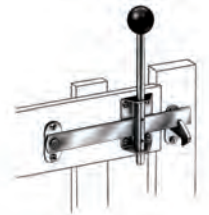

Schloss für Holztüren

- Spezialschloss für den Aussenbereich, Schlosskasten Messing blau verzinkt, Schild feuerverzinkt
- Drücker Alu roh, Drückerschraube rostfrei
- Schliesskloben 14 mm, feuerverzinkt
- links und rechts verwendbar
- **Lieferfrist 1 Woche**

Artikelnr.	Masse	Preis/Stk.
7611097600054	mit Zifferschlüssel	119.00
7611097600047	mit Kaba-Ausschnitt	134.00
7611097600146	mit einseitig verlängertem Drücker für Kreuzzauntüre	145.00
7611097600344	Zifferschlüssel einzeln zu Schloss	17.00



Grendelriegel

- rostfreier Edelstahl
- matt gebürstet
- inkl. Schliesskloben
- **Lieferfrist 1 Woche**



Artikelnr.	Dorn	Riegelhub	Grundplatte	Preis/Stk.
7611097986073	Ø12mm	24mm	B5,5 x L 9cm	52.00
7611097986080	Ø16mm	62mm	B6,0 x L11cm	87.00

Verschluss

- passend zu Sichtschutztore
- für Innenund Aussenbetätigung
- blauverzinkt
- **Lieferfrist 1 Woche**

Artikelnr.	Preis/Stk.
7611097986066	47.00



Farben/Vierkantpfosten/Beschläge

Vierkantpfosten

- geriffelt-gehobelt, beidseitig gekappt
- Kiefer von PL, grünlich imprägniert
- **Lieferfrist 1 Woche**

Artikelnr.	Masse	Preis/Stk.
761109792220	7/7 × L130cm	10.30
761109792231	7/7 × L160cm	11.70
761109792242	7/7 × L180cm	12.60
761109792251	7/7 × L210cm	13.60
761109792261	7/7 × L240cm	15.30
761109792270	7/7 × L270cm	18.60

Artikelnr.	Masse	Preis/Stk.
761109792610	9/9 × L 90cm	12.40
761109792620	9/9 × L130cm	14.60
761109792630	9/9 × L160cm	18.50
761109792640	9/9 × L180cm	22.10
761109792650	9/9 × L210cm	23.40
761109792660	9/9 × L240cm	27.60
761109792680	9/9 × L270cm	29.50



7x7 cm

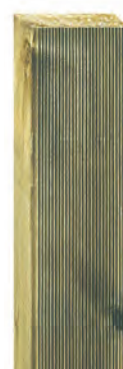

9x9 cm

Vierkantpfosten mit Rundkopf

- glattgehobelt, einseitig mit Rundkopf
- Kiefer von PL/IT/AT, grünlich oder braun imprägniert
- **Lieferfrist 1 Woche**

grünlich imprägniert

Artikelnr.	Masse	Ausführung	Preis/Stk.
761109792813	9/9 × L 90cm		14.40
761109792822	9/9 × L110cm		16.20
761109792832	9/9 × L190cm		24.40
761109792851	9/9 × L210cm		30.20
800593865054	9/9 × L300cm	beidseitig gekappt	57.00

braun imprägniert

Artikelnr.	Masse	Preis/Stk.
761109792802	9/9 × L 90cm	18.60
761109792814	9/9 × L110cm	20.30
761109792823	9/9 × L190cm	29.50
761109792839	9/9 × L210cm	32.50



Vierkantpfosten zu Sichtschutz Garbino

- aus Leimholz, einseitig mit Rundkopf
- Fichte von IT/AT, farbig lasiert, 3 Farben nach Wahl
- **Lieferfrist 6-7 Wochen**

Artikelnr.	Masse	Preis/Stk.
800593850373	9/9 × L95cm	68.90
800593850387	9/9 × L190cm	116.00



103 lichtgrau



112 nussbraun



109 braungrau



Vierkantpfosten zu Dichtzaun KEA

- glattgehobelt, einseitig mit Rundkopf
- Kiefer von PL, grau imprägniert
- **Lieferfrist 1 Woche**

Artikelnr.	Masse	Preis/Stk.
761109792815	9/9 × L 95cm	26.00
761109792840	9/9 × L190cm	37.00



Vierkantpfosten aus Lärche

- glattgehobelt, einseitig mit Rundkopf
- Europäische Lärche von PL, natur, unbehandelt
- **Lieferfrist 1 Woche**

Artikelnr.	Masse	Preis/Stk.
761109792252	9/9 × L 90cm	25.50
761109792262	9/9 × L110cm	29.50
761109792243	9/9 × L190cm	51.00
761109792232	9/9 × L210cm	59.50



Farben/Vierkantpfosten/Beschläge

Vierkantpfosten aus Lärche vorvergraut

- Leimholz, einseitig mit Rundkopf
- Europäische Lärche von IT/AT, gebürstet, vorvergraut durch Behandlung mit Hydro-Ölen
- **Lieferfrist ca. 6-7 Wochen**

Artikelnr.	Masse	Preis/Stk.
8005938242128	9/9 × L 89cm	63.00
8005938242159	9/9 × L199cm	119.00



Vierkantpfosten abgeschrägt

- glattgehobelt, einseitig abgeschrägt
- Europäische Lärche von PL, natur, unbehandelt
- **Lieferfrist 1 Woche**

Artikelnr.	Masse	Preis/Stk.
7611097923030	9/9 × L100cm	27.50
7611097923047	9/9 × L190cm	51.00



Vierkantpfosten abgeschrägt vorvergraut

- Leimholz, einseitig abgeschrägt
- Europäische Lärche von IT/AT, gebürstet, vorvergraut durch Behandlung mit Hydro-Ölen
- **Lieferfrist 26998 1 Woche, 26995 ca. 6-7 Wochen**

Artikelnr.	Masse	Preis/Stk.
8005938269958	9/9 × L 89cm	63.00
8005938269989	9/9 × L199cm	119.00



Pfostenkappen

- feuerverzinkt oder Edelstahl, **Lieferfrist 1 Woche**

für Pfosten 7x7cm, verzinkt

Artikelnr.	Masse	Preis/Stk.
4013514072612	B7,1 × L7,1cm 	3.90
4013514072636	B7,1 × L7,1cm Kugel Ø 6 cm 	8.50



für Pfosten 9x9cm, verzinkt

Artikelnr.	Masse	Preis/Stk.
4013514072629	B9,1 × L9,1cm 	4.80
4013514072643	B9,1 × L9,1cm Kugel Ø 8 cm 	10.50

für Pfosten 7x7cm, Edelstahl

Artikelnr.	Masse	Preis/Stk.
4013514912895	B7,1 × L7,1cm 	4.90
4013514912918	B7,1 × L7,1cm Kugel Ø 6 cm 	11.50

für Pfosten 9x9cm, Edelstahl

Artikelnr.	Masse	Preis/Stk.
4013514912901	B9,1 × L9,1cm 	5.70
4013514912925	B9,1 × L9,1cm Kugel Ø 8 cm 	13.90
8005938381322	B9,0 × L13,0cm abgeschrägt 30° 	19.00

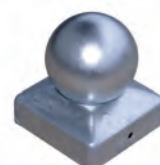
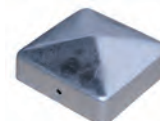

Zaun- und Flechtzaunhalter

- **Lieferfrist 1 Woche**

mit Dorn

Artikelnr.	Ausführung	Preis/Stk.
761109798000x	4 Stück mit Schraubnagel	5.60
7611097004326	100 Stück ohne Schrauben	112.00



mit Madenschrauben, Edelstahl, Pack à 4 Stk.

Artikelnr.	Preis/Stk.
8005938407626	59.00



mit Schrauben, Karton à 24 Stk.

Artikelnr.	Preis/Stk.
7611097986004	49.50



mit Torx, Edelstahl, Pack à 4 Stk.

Artikelnr.	Preis/Stk.
4013514962975	12.00



Farben/Vierkantpfosten/Beschläge

Standfuss

- verzinkt
- **Lieferfrist 1 Woche**

für Pfosten 7x7 cm

Artikelnr.	Masse	Preis/Stk.
7611097987001	B20 × H20 × T5cm	9.50

für Pfosten 9x9 cm

Artikelnr.	Masse	Preis/Stk.
7611097987100	B20 × H20 × T6cm	10.50



Die Verankerung der Pfosten sollte durch aufgeführte Pfostenträger erfolgen. Sie erreichen dadurch eine stabile, auf Jahrzehnte haltbare Zaun- bzw. Pergola-Anlage. Zwischen Pfosten und Beton sollte etwas Luft bleiben. Zusätzlich kann eine Pfostenkappe oder -kugel aufgesetzt werden.

Betonanker H-Form

- verzinkt
- **Lieferfrist 1 Woche**

für Pfosten 7x7 cm

Artikelnr.	Masse	Preis/Stk.
7611097987025	B8,5 × H60 × T5cm	19.80

für Pfosten 9x9 cm, Edelstahl

Artikelnr.	Masse	Preis/Stk.
7611097987162	B9,9 × H60 × T6cm	129.00

für Pfosten 12x12 cm

Artikelnr.	Masse	Preis/Stk.
7611097987902	B14,0 × H80 × T6cm	45.00

für Pfosten 9x9 cm

Artikelnr.	Masse	Preis/Stk.
7611097987124	B10,5 × H60 × T6cm	20.50

für Pfosten 9x9 cm, mit versenkten Schraubenlöchern

Artikelnr.	Masse	Preis/Stk.
7611097987209	B10,5 × H50 × T6cm	54.00



Betonanker U-Form

- verzinkt
- **Lieferfrist 1 Woche**

für Pfosten 7x7 cm, für Zaunhöhe bis 120 cm

Artikelnr.	Masse	Preis/Stk.
7611097987018	B8,5 × H40 × T6cm	10.50

für Pfosten 9x9 cm, für Zaunhöhe bis 120 cm

Artikelnr.	Masse	Preis/Stk.
7611097987117	B10,5 × H40 × T6cm	11.50



Bodenhülse

- verzinkt
- **Lieferfrist 1 Woche**

für Pfosten 7x7 cm, für Zaunhöhe bis 120 cm

Artikelnr.	Masse	Preis/Stk.
7611097987032	B8,5 × H75 × T8,5cm	13.00

für Pfosten 9x9 cm, für Zaunhöhe bis 120 cm

Artikelnr.	Masse	Preis/Stk.
7611097987131	B10,2 × H90 × T10,2cm	16.00

für Pfosten 9x9 cm, verstellbar, für Zaunhöhe bis 150 cm

Artikelnr.	Masse	Preis/Stk.
7611097987148	B10,2 × H90 × T10,2cm	72.00



Befestigungsbügel für Halbrundlatten

- Befestigungsbügel promatverzinkt, ohne Schrauben
- Senkkopfschrauben Spax, blauverzinkt, Pack à 50 Stück
- **Lieferfrist 1 Woche**

Artikelnr.	Masse	Preis/Stk.
7611097986509	Bügel Ø 8,5-10cm	3.20
7611097986516	Bügel Ø 12-14cm	4.30
7611097985205	Schrauben 8 × 100mm	52.00
7611097985212	Schrauben 8 × 120mm	57.00
7611097985229	Schrauben 8 × 140mm	59.00



Senkkopf-Schrauben

- Spax A2, rostfrei
- **Lieferfrist 1 Woche**

Artikelnr.	Masse	Einheit	Preis/Stk.
7611097985052	0,4 × 4,5cm	200 Stk.	79.00
7611097985038	0,5 × 6,0cm	100 Stk.	63.00
7611097985045	0,5 × 7,0cm	100 Stk.	84.00
7611097985069	0,5 × 8,0cm	100 Stk.	109.00
7611097985076	0,5 × 9,0cm	100 Stk.	125.00



Farben/Vierkantpfosten/Beschläge

M-Schrauben

- für Pfosten 7x7 & 9x9 cm; blauverzinkt, inkl. Muttern
- **Lieferfrist 1 Woche**

für Pfosten 7x7 cm, Karton à 20 Stk.

Artikelnr.	Masse	Preis/Stk.
7611097985007	1 x 9cm	29.00



für Pfosten 7x7 cm, Einzelstück

Artikelnr.	Masse	Preis/Stk.
7611097987063	1 x 9cm	2.10

für Pfosten 9x9 cm, Karton à 20 Stk.

Artikelnr.	Masse	Preis/Stk.
7611097985014	1 x 11cm	35.00

für Pfosten 9x9 cm, Einzelstück

Artikelnr.	Masse	Preis/Stk.
7611097987070	1 x 11cm	3.00

Einschlagwerkzeug

- zum Einschlagen von Bodenhülsen; aus Kunststoff
- **Lieferfrist 1 Woche**

für Pfosten 7x7 cm

Artikelnr.	Masse	Preis/Stk.
7611097987094	L19,5cm	20.00

für Pfosten 9x9 cm

Artikelnr.	Masse	Preis/Stk.
7611097987193	L17cm	25.00



Winkelband

- passend zu Sichtschutztore, für Kloben Ø 13 mm, 40/4/25cm
- feuerverzinkt; oberes und unteres Band (1Paar)
- **Lieferfrist 1 Woche**

Artikelnr.	Preis/Stk.
7611097986332	92.00



Kloben verstellbar

- passend zu Winkelband, 1 Stück
- feuerverzinkt; Ø 13 mm
- **Lieferfrist 1 Woche**

Artikelnr.	Masse	Preis/Stk.
7611097986059	L19,5cm	36.00



T-Stahlpfosten

- feuerverzinkt; Lieferfrist 1 Woche

ohne Fussplatte, ohne Bohrung

Artikelnr.	Masse	Zaunhöhe	Preis/Stk.
7611097160114	4,0/4,0/0,5 x L120cm	80cm	41.00
7611097160205	4,0/4,0/0,5 x L140cm	100cm	45.00
7611097162422	5,0/5,0/0,6 x L150cm	120cm	69.00

Türpfosten ohne Fussplatte, ohne Bohrung

Artikelnr.	Masse	Türhöhe	Preis/Stk.
7611097162538	6,0/6,0/0,7/L150cm	120 cm	97.00

ohne Fussplatte, mit 2 Bohrungen für Zäune: Oxford gerade, Bristol, Toblach, Chur, Zug, Luzern und Palisaden

Artikelnr.	Masse	Zaunhöhe	Preis/Stk.
7611097160275	4,0/4,0/0,5 x L120cm	80cm	49.00
7611097160350	4,0/4,0/0,5 x L140cm	100cm	52.00

mit angeschweisster Fussplatte 8/8/0,6 cm, ohne Bohrung

Artikelnr.	Masse	Zaunhöhe	Preis/Stk.
7611097161012	4,0/4,0/0,5 x L74cm	80cm	79.50
7611097161029	4,0/4,0/0,5 x L92cm	100cm	84.50

Lasche für T-Stahlpfosten, mit 3 Löcher

Artikelnr.	Masse	Ausführung	Preis/Stk.
7611097150023	3,0/0,4 x L10,0cm	für T-Stahlpfosten 4,0/4,0/0,5cm	7.00
7611097150030	3,5/0,4 x L11,0cm	für T-Stahlpfosten 5,0/5,0/0,6cm	7.60
7611097150016	4,0/0,5 x L 8,5cm	angeschweisst	32.00

Aufschlaglasche für T-Stahlpfosten verzinkt

Artikelnr.	Masse	Preis/Stk.
7611097150009	14,8/4,0cm	5.90



Lasche



Aufschlaglasche



Farben/Vierkantpfosten/Beschläge

Impralit Cut-Guard Holzschutzmittel

- zur Behandlung von Trockenrissen, Schnitt- und Bohrstellen
- schützt vorbeugend gegen Insekten und Pilze
- streichfertig
- **Lieferfrist 1 Woche**

Artikelnr.	Inhalt	Farbton	Preis/Stk.
7611097984062	0,25l	grünlich	32.00
7611097984079	0,25l	braun	32.00
7611097984222	0,75l	grünlich	97.00
7611097984239	0,75l	braun	97.00



Profilan Teoma

- Öl zur Pflege und Auffrischung von Hölzern
- wasserund schmutzabweisend
- streichfertig, schnelltrocknend
- Verbrauch ca. 120 ml/m²
- **Lieferfrist 2 Wochen**

Artikelnr.	Inhalt	Farbton	Preis/Stk.
7611097984109	0,75l	farblos	59.00
7611097984116	2,50l	farblos	144.00
7611097984123	0,75l	teak	59.00
7611097984130	2,50l	teak	144.00
7611097984147	0,75l	bangkirai	59.00
7611097984161	2,50l	bangkirai	144.00



Holzschutzlasur Profilan Color

- witterungsbeständig
- wasserabweisend
- für den Aussenbereich
- Verbrauch ca. 100-120 ml/m²
- **Lieferfrist 1 Woche**

Artikelnr.	Inhalt	Farbton	Preis/Stk.
7611097984000	0,75l	farblos	30.00
7611097984031	5,00l	farblos	147.00
7611097984024	0,75l	salzgrün	30.00
7611097984055	5,00l	salzgrün	147.00
7611097984017	0,75l	nussbaum-braun	30.00
7611097984086	2,50l	nussbaum-braun	74.00
7611097984048	5,00l	nussbaum-braun	147.00
7611097984208	0,75l	walnuss-braun	30.00
7611097984215	5,00l	walnuss-braun	147.00



nussbaum-braun

walnuss-braun

1x gestrichen

1x gestrichen

2x gestrichen

2x gestrichen

imprägniert natur

imprägniert natur

Pfähle/Pfosten/Rundhölzer

Tannenpfähle grünlich imprägniert

- zylindrisch gefräst, gefast, gespitzt
- ab Ø 7.0 cm perforiert
- Fichte von CH/DE/EE, grünlich imprägniert im Vakuum-Druck-Verfahren
- **Lieferfrist 1 Woche**



Artikelnr.	Masse	Preis/Stk.
7611097001097	Ø 3,0 × L125cm	3.90
7611097001103	Ø 3,0 × L150cm	4.65
7611097001110	Ø 3,4 × L175cm	5.70
7611097001127	Ø 3,4 × L200cm	6.40
7611097001073	Ø 4,0 × L125cm	5.15
7611097001080	Ø 4,0 × L150cm	5.50
7611097001065	Ø 4,0 × L250cm	9.95
7611097001134	Ø 4,5 × L175cm	7.35
7611097001141	Ø 4,5 × L200cm	7.80
7611097003060	Ø 4,5 × L225cm	9.75
7611097001417	Ø 5,5 × L125cm	6.90
7611097001424	Ø 5,5 × L150cm	7.90
7611097001431	Ø 5,5 × L175cm	9.25
7611097001288	Ø 5,5 × L200cm	9.75
7611097001225	Ø 5,5 × L250cm	12.75
7611097001271	Ø 7,0 × L125cm	8.50
weitere Pfähle auf Anfrage		

Artikelnr.	Masse	Preis/Stk.
7611097001196	Ø 7,0 × L150cm	9.90
7611097001165	Ø 7,0 × L175cm	11.50
7611097001172	Ø 7,0 × L200cm	13.20
7611097001240	Ø 7,0 × L225cm	15.10
7611097001257	Ø 7,0 × L250cm	16.15
7611097234518	Ø 7,0 × L275cm	18.40
7611097001301	Ø 7,0 × L300cm	19.60
7611097241516	Ø 8,5 × L125cm	10.55
7611097242018	Ø 8,5 × L150cm	12.75
7611097242513	Ø 8,5 × L175cm	15.00
7611097243015	Ø 8,5 × L200cm	16.80
7611097252512	Ø10,0 × L175cm	17.85
7611097253014	Ø10,0 × L200cm	21.95
7611097253519	Ø10,0 × L225cm	26.20
7611097254011	Ø10,0 × L250cm	27.20
7611097254516	Ø10,0 × L275cm	31.90
weitere Pfähle auf Anfrage		



Tannenpfähle natur

- zylindrisch gefräst, gefast, gespitzt
- ab Ø 7.0 cm perforiert
- Fichte von CH/DE/EE, natur, unbehandelt
- **Lieferfrist 1 Woche**



Artikelnr.	Masse	Preis/Stk.
7611097003022	Ø 3,0 × L150cm	4.45
7611097003039	Ø 3,4 × L175cm	5.45
7611097003045	Ø 3,4 × L200cm	6.10
7611097211525	Ø 4,0 × L125cm	4.80
7611097212028	Ø 4,0 × L150cm	5.15
7611097212523	Ø 4,5 × L175cm	6.85
7611097213025	Ø 4,5 × L200cm	7.30
weitere Pfähle auf Anfrage		

Artikelnr.	Masse	Preis/Stk.
7611097222027	Ø 5,5 × L150cm	7.25
7611097222522	Ø 5,5 × L175cm	7.95
7611097223024	Ø 5,5 × L200cm	8.30
7611097224021	Ø 5,5 × L250cm	11.70
7611097233023	Ø 7,0 × L200cm	11.70
7611097234020	Ø 7,0 × L250cm	14.30
7611097235027	Ø 7,0 × L300cm	17.35
weitere Pfähle auf Anfrage		



Tannenpfähle braun imprägniert

- zylindrisch gefräst, gefast, gespitzt
- ab Ø 7.0 cm perforiert
- Fichte von CH/DE/EE, braun imprägniert im Vakuum-Druck-Verfahren
- **Lieferfrist 1 Woche**



Artikelnr.	Masse	Preis/Stk.
7611097002018	Ø 8,5 × L125cm	10.80
7611097002025	Ø 8,5 × L150cm	13.05
7611097002032	Ø 8,5 × L175cm	15.35
7611097002247	Ø 8,5 × L190cm	17.15
7611097003107	Ø 8,5 × L200cm	17.15
7611097003114	Ø 8,5 × L225cm	20.35
7611097003121	Ø 8,5 × L250cm	21.90
7611097001264	Ø10,0 × L100cm	11.55
7611097002049	Ø10,0 × L125cm	13.10
7611097001325	Ø10,0 × L140cm	15.95
7611097002087	7Ø10,0 × L150cm	15.95
weitere Pfähle auf Anfrage		

Artikelnr.	Masse	Preis/Stk.
7611097002056	Ø10,0 × L160cm	18.25
7611097002070	Ø10,0 × L175cm	18.25
7611097252703	Ø10,0 × L200cm	22.45
7611097002063	Ø10,0 × L225cm	22.45
7611097253502	Ø10,0 × L250cm	26.80
7611097254004	Ø10,0 × L275cm	27.85
7611097254509	Ø12,0 × L175cm	32.65
7611097262504	Ø12,0 × L200cm	24.90
7611097263006	Ø12,0 × L225cm	29.05
7611097263501	Ø12,0 × L250cm	33.05
7611097264508	Ø12,0 × L275cm	41.70
weitere Pfähle auf Anfrage		



Pfähle/Pfosten/Rundhölzer

Rebstecken natur

- A-Qualität, gesägt, 3-kantig, Stirn- und Längsseiten gefast, gespitzt
- nur ganze Bunde lieferbar, andere Abmessungen möglich
- Fichte von CH/DE/EE, natur
- **fettgedruckte Artikel ab Lager, falls nicht Lager Lieferfrist ca. 2-3 Wochen**



Artikelnr.	Masse	V.Einheit	Pal.Einheit	Bemerkung	Preis/Stk.
761109728152 ⁹	U11-12 x L125 cm	20	700	aus Rundholz ø7,0 cm	3.60
761109728202 ¹	U14-15 x L150 cm	20	600	aus Rundholz ø8,5 cm	4.35
761109728252 ⁶	U14-15 x L175 cm	20	600	aus Rundholz ø8,5 cm	5.20
761109728302 ⁸	U14-15 x L200 cm	20	600	aus Rundholz ø8,5 cm	5.40
761109728352 ³	U14-15 x L225 cm	20	600	aus Rundholz ø8,5 cm	6.30

Rebstecken grünlich imprägniert

- A-Qualität, gesägt, 3-kantig, Stirn- und Längsseiten gefast, gespitzt
- nur ganze Bunde lieferbar, andere Abmessungen möglich
- Fichte, von CH/DE/EE grünlich imprägniert im Vakuum-Druck-Verfahren
- **fettgedruckte Artikel ab Lager, falls nicht Lager Lieferfrist ca. 4 Wochen**



Artikelnr.	Masse	V.Einheit	Pal.Einheit	Bemerkung	Preis/Stk.
761109728151 ²	U11-12 x L125 cm	20	700	aus Rundholz ø7,0 cm	4.00
761109728201 ⁴	U14-15 x L150 cm	20	600	aus Rundholz ø8,5 cm	4.85
761109728251 ⁹	U14-15 x L175 cm	20	600	aus Rundholz ø8,5 cm	5.80
761109728301 ¹	U14-15 x L200 cm	20	600	aus Rundholz ø8,5 cm	6.05
761109728351 ⁶	U14-15 x L225 cm	20	600	aus Rundholz ø8,5 cm	7.20

Obstbaumstecken natur

- A-Qualität, gesägt, 3-kantig, Stirn- und Längsseiten gefast, gespitzt
- nur ganze Bunde lieferbar, andere Abmessungen möglich
- Fichte von CH/DE/EE, natur, **fettgedruckte Artikel ab Lager, falls nicht Lager Lieferfrist ca. 3 Wochen**



Artikelnr.	Masse	V.Einheit	Pal.Einheit	Bemerkung	Preis/Stk.
761109728402 ⁵	U16-17 x L250 cm	10	400	aus Rundholz ø10,0 cm	8.10
761109728452 ⁰	U16-17 x L275 cm	10	400	aus Rundholz ø10,0 cm	9.45
761109728502 ²	U16-17 x L300 cm	10	400	aus Rundholz ø10,0 cm	9.85

Obstbaumstecken grünlich

- A-Qualität, gesägt, 3-kantig, Stirn- und Längsseiten gefast, gespitzt
- nur ganze Bunde lieferbar, andere Abmessungen möglich
- Fichte von CH/DE/EE, grünlich imprägniert im Vakuum-Druck-Verfahren
- **fettgedruckte Artikel ab Lager, falls nicht Lager Lieferfrist ca. 4 Wochen**



Artikelnr.	Masse	V.Einheit	Pal.Einheit	Bemerkung	Preis/Stk.
761109728401 ⁸	U16-17 x L250 cm	10	400	aus Rundholz ø10,0 cm	9.25
761109728451 ³	U16-17 x L275 cm	10	400	aus Rundholz ø10,0 cm	10.70
761109728501 ⁵	U16-17 x L300 cm	10	400	aus Rundholz ø10,0 cm	11.30

Aussteckpfähle natur

- vierkant, gehobelt, gespitzt
- nur ganze Bunde lieferbar, andere Abmessungen möglich
- Fichte, von CH (LSH Lignum-30-0179), natur
- **fettgedruckte Artikel ab Lager, falls nicht Lager Lieferfrist ca. 2 Wochen**



Artikelnr.	Masse	V.Einheit	Pal.Einheit	Bemerkung	Preis/Stk.
761109720012 ⁴	6/2,6 x L60 cm	25			3.70
761109720022 ³	6/2,6 x L70 cm	25			4.00
761109720032 ²	6/2,6 x L80 cm	25			4.30

Pfähle/Pfosten/Rundhölzer

Robinien-/Akazienpfosten

- vierkant, sägeroh, gespitzt, lange Lebensdauer
- Robinie von BG, natur, unbehandelt
- Achtung: nicht gerader Faserverlauf, wilder Wuchs, Holz neigt zu Rissen und Krümmungen
- z. T. vergraut und Oberflächenschimmel, Rinden und Bastanteil möglich, **Lieferfrist 1 Woche**



Artikelnr.	Masse	Preis/Stk.
7611097783009	6/ 6 × L150 cm	9.80
7611097783221	6/ 6 × L175 cm	11.50
7611097783023	6/ 6 × L200 cm	13.20
7611097782422	8/10 × L150 cm	23.50
7611097782521	8/10 × L175 cm	28.60
7611097783122	8/10 × L200 cm	31.20
7611097784020	8/10 × L250 cm	41.00
7611097788820	10/10 × L200 cm	39.00
7611097788929	10/10 × L250 cm	51.20

Robinien-/Akazienpfähle

- rundgeschält, gespitzt, lange Lebensdauer
- Robinie von BG, natur, unbehandelt
- Achtung: nicht gerader Faserverlauf, wilder Wuchs, Holz neigt zu Rissen und Krümmungen
- z. T. vergraut und Oberflächenschimmel, Rinden und Bastanteil möglich, **Lieferfrist 1 Woche**

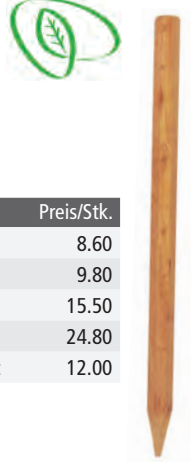

Artikelnr.	Masse	Preis/Stk.
7611097785027	ø4-8 × L160 cm	8.60
7611097785126	ø4-8 × L180 cm	9.80
7611097785225	ø7-11 × L200 cm	15.50
7611097785324	ø7-11 × L250 cm	24.80
7611097780220	ø7-11 × L200 cm rund gesägt, solange Vorrat	12.00

Tomatenstecken

- sägeroh, gefast, gespitzt
- andere Abmessungen möglich
- nur ganze Bunde lieferbar
- Fichte von CH (LSH Lignum-30-0179), natur
- **Lieferfrist 1 Woche**



Artikelnr.	Masse	V.Einheit	Preis/Stk.
7611097209974	3/3 × L150 cm	25	3.70



Bohnenstecken

- mit Rinde, roh, gespitzt
- nur ganze Bunde lieferbar
- Fichte von CH/DE, natur, unbehandelt
- **Lieferfrist 1 Woche**



Artikelnr.	Masse	V.Einheit	Preis/Stk.
7611097209578	L275 cm	10	5.50

Kastanienpfähle

- geschält, einseitig gespitzt
- Kastanie von FR, natur, unbehandelt
- lange Lebensdauer
- **Lieferfrist 1 Woche**



Artikelnr.	Masse	Preis/Stk.
7611097789018	ø4-8 × L150 cm	12.80
7611097789049	ø4-8 × L175 cm	13.90
7611097789025	ø7-11 × L200 cm	19.70
7611097789032	ø7-11 × L250 cm	28.40

Pflanzenstecken Lärche

- vierkant, sägeroh, nicht gefast, gespitzt
- Europäische Lärche von PL, natur, unbehandelt, **Lieferfrist 1 Woche**



Artikelnr.	Masse	Preis/Stk.
7611097920039	2,0/2,0 × L120cm	1.90
7611097920138	2,0/2,0 × L150cm	2.10
7611097920237	2,0/2,0 × L180cm	2.40

Vierkantpfosten

- herzgetrennt sägeroh, einseitig gespitzt
- andere Abmessungen möglich
- Fichte von CH (LSH Lignum-30-0179), natur
- **Lieferfrist 1 Woche**



Artikelnr.	Masse	Pal.Einheit	Holz	Preis/Stk.
7611097209073	5/5 × L 50 cm	200		3.75
7611097209172	5/5 × L 75 cm	200		4.40
7611097209271	5/5 × L100 cm	200		5.20
7611097209370	5/5 × L125 cm	200		6.40
7611097209677	5/5 × L150 cm	200		7.90
7611097209776	8/8 × L150 cm	100	gefast	17.45
7611097209875	8/8 × L175 cm	100	gefast	19.85



Vierkantpfähle

- glatt-gehobelt oder geriffelt-gehobelt, gefast, gespitzt
- Kiefer von PL, grünlich oder braun imprägniert
- **Lieferfrist 1 Woche**

grünlich imprägniert, glatt-gehobelt

Artikelnr.	Masse	Preis/Stk.
7611097923108	7/9 × L120cm	13.90
7611097923504	7/9 × L150cm	16.80

braun imprägniert, geriffelt-gehobelt

Artikelnr.	Masse	Preis/Stk.
7611097923214	7/9 × L120cm	13.50
7611097923313	7/9 × L150cm	16.30
7611097923412	7/9 × L175cm	19.50



Pfähle/Pfosten/Rundhölzer

Lärchenkantpfosten

- sägeroh, oben und Längskanten gefast, gespitzt
- lange Lebensdauer
- Europäische Lärche von CH/DE/AT/CZ, braun imprägniert im Vakuum-Druck-Verfahren
- **Lieferfrist 1 Woche**



Artikelnr.	Masse	Preis/Stk.
761109701003	8/10 × L100cm	19.55
7611097001011	8/10 × L125cm	22.50
7611097001023	8/10 × L140cm	25.40
7611097002919	8/10 × L150cm	27.05
761109702192	8/10 × L160cm	29.10
761109702505	8/10 × L175cm	31.55
761109702703	8/10 × L190cm	34.40
761109703007	8/10 × L200cm	36.50
761109703502	8/10 × L225cm	41.60
weitere Pfähle auf Anfrage		

Artikelnr.	Masse	Preis/Stk.
7611097711507	10/10 × L125cm	27.05
7611097711903	10/10 × L140cm	28.65
7611097712009	10/10 × L150cm	32.10
7611097002810	10/10 × L175cm	37.10
7611097002827	10/10 × L200cm	42.45
7611097713501	10/10 × L225cm	49.40
7611097714003	10/10 × L250cm	53.70
7611097714508	10/10 × L275cm	59.30
7611097715000	10/10 × L300cm	63.95
weitere Pfähle auf Anfrage		

Palisadenrundhölzer

- zylindrisch gefräst, einseitig gefast, perforiert
- Fichte von CH/DE/EE, grünlich oder braun imprägniert im Vakuum-Druck-Verfahren
- **Lieferfrist 1 Woche**



grünlich imprägniert

Artikelnr.	Masse	Preis/Stk.
7611097051016	Ø10 × L100cm	11.30
7611097051511	Ø10 × L125cm	12.80
7611097052013	Ø10 × L150cm	15.60
7611097052518	Ø10 × L175cm	17.85
7611097053010	Ø10 × L200cm	22.45
7611097053515	Ø10 × L225cm	26.80
7611097001769	Ø10 × L250cm	27.85
7611097061015	Ø12 × L100cm	16.00
7611097061510	Ø12 × L125cm	18.05
7611097062012	Ø12 × L150cm	20.90
7611097062517	Ø12 × L175cm	24.25
7611097063019	Ø12 × L200cm	28.30
7611097063514	Ø12 × L225cm	32.20
7611097064016	Ø12 × L250cm	35.25

braun imprägniert

Artikelnr.	Masse	Preis/Stk.
7611097051009	Ø10 × L100cm	11.55
7611097051504	Ø10 × L125cm	13.10
7611097052006	Ø10 × L150cm	15.95
7611097052501	Ø10 × L175cm	18.25
7611097001745	Ø10 × L200cm	22.45
7611097001752	Ø10 × L225cm	26.80
7611097054000	Ø10 × L250cm	27.85
7611097004715	Ø12 × L100cm	16.40
7611097004722	Ø12 × L125cm	18.50
7611097004739	Ø12 × L150cm	21.45
7611097004746	Ø12 × L175cm	24.90
7611097004753	Ø12 × L200cm	29.05
7611097004760	Ø12 × L225cm	33.05
7611097004777	Ø12 × L250cm	36.15

Durchschubstangen

- zylindrisch gefräst, beidseitig gefast, perforiert
- einseitig mit Bohrung für Arretierung, pro Durchschubstange ein Bügel mit Dorn und zwei Bügel ohne Dorn notwendig
- Fichte von CH/DE/EE, grünlich oder braun imprägniert im Vakuum-Druck-Verfahren, **Lieferfrist 1 Woche**



grünlich imprägniert

Artikelnr.	Masse	Preis/Stk.
7611097004616	Ø8,5 × L300cm	38.25
7611097004623	Ø8,5 × L400cm	50.30
7611097090305	Ø8,5 × L500cm	57.40

braun imprägniert

Artikelnr.	Masse	Preis/Stk.
7611097090336	Ø8,5 × L300cm	38.25
7611097090329	Ø8,5 × L400cm	50.30
7611097090312	Ø8,5 × L500cm	57.40

Durchschubbügel

- für Durchschubstangen Ø 8.5 und 10.0 cm, Inox
- **Lieferfrist 1 Woche**

ohne Dorn

Artikelnr.	Masse	Preis/Stk.
7611097004517	Ø8,5 × L300cm	27.00

mit Dorn

Artikelnr.	Masse	Preis/Stk.
7611097004524	Ø8,5 × L300cm	48.00

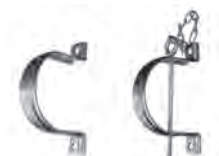

Borduren

Mini-Palisaden

- gespitzt, gefast
- Kiefer von PL, grünlich imprägniert
- **Lieferfrist 1 Woche**

Artikelnr.	Masse	Preis/Stk.
7611097220108	Ø6 × L30cm	1.70
7611097220207	Ø6 × L50cm	2.15
7611097240106	Ø8 × L50cm	3.00
7611097240601	Ø8 × L75cm	3.90



Rollboard rund

- gespitzt, gefast
- mit Draht und Edelstahlklammern zusammen geheftet
- Kiefer von PL, grünlich imprägniert
- **Lieferfrist 1 Woche**

Artikelnr.	Masse	Preis/Stk.
7611097939253	Ø6,2 × H30 × L80cm	16.50



Rollboard

- aus Halbrundhölzer, gefast oder abgeschrägt
- mit zwei Drähten und Edelstahlklammern zusammengeheftet
- Kiefer von PL, grünlich oder braun imprägniert im Vakuum-Druck-Verfahren
- **Lieferfrist 1 Woche**

gefast, grünlich imprägniert

Artikelnr.	Masse	Preis/Stk.
7611097939802	Ø6 × H20 × L200cm	12.80
7611097939604	Ø6 × H30 × L200cm	19.00



gefast

abgeschrägt, braun imprägniert

Artikelnr.	Masse	Preis/Stk.
7611097939031	Ø7 × H40 × L175cm	38.50



abgeschrägt

Fixbordure

- zylindrisch gefräst, oben gefast, auf zwei Traversen 3,0/1,5 cm genagelt
- Anfang und Ende mit Halbrundhölzern 60 cm lang
- Kiefer von PL, grünlich imprägniert
- **Lieferfrist 1 Woche**

Artikelnr.	Masse	Preis/Stk.
7611097980712	Ø7 × H30/60 × L97cm	14.50



Mini-Staketenzaun

- 9 Staketen 6,0/1,4 × L 30 cm, 2 Staketen 6,0/1,4 × L 45 cm
- Staketen oben abgerundet; auf Traversen 3,0/1,5 cm genagelt
- Kiefer von PL, grünlich imprägniert oder grau vorlasiert oder Europäische Lärche von PL, natur
- **Lieferfrist 1 Woche**

grünlich imprägniert

Artikelnr.	Masse	Preis/Stk.
7611097939260	H30/45 × L120cm	11.80

grau vorlasiert

Artikelnr.	Masse	Preis/Stk.
7611097939154*	H30/45 × L120cm	27.90



grünlich



natur



Lasuren sollten nach ca. einem Jahr farblich nachbehandelt werden

Lärche, natur

Artikelnr.	Masse	Preis/Stk.
7611097930052	H30/45 × L120cm	14.50



Bretter/Dielen aus Fichte

- Längsseiten leicht gefast, Fichte von CH (LSH Lignum-30-0179), braun imprägniert im Vakuum-Druck-Verfahren
- fettgedruckte Artikel ab Lager, falls nicht Lager Lieferfrist ca. 3 Wochen

Artikelnr.	Masse	Ausführung	Einheit	Preis
761109738912 ₅	B11 × D2,6 × L500 cm	gehobelt	Stk	45.80
761109738910 ₂	B11 × D2,6 cm	gehobelt	Lfm	13.90
761109738911 ₉	B13 × D2,6 cm	gehobelt	Lfm	16.20



Bodendiele Kiefer

- Längsseiten leicht gefast, Kiefer von IT/AT, grünlich imprägniert im Vakuum-Druck-Verfahren, Lieferfrist 1 Woche

Artikelnr.	Masse	Ausführung	Preis/Stk.
800593841892 ₉	11,5/2,5 × L420cm	sauber gehobelt	36.00
800593835906 ₂	11,5/2,5 × L420cm	zweiseitig genutet	35.00

- einseitig geriffelt, einseitig Anti-Slip-Nutung
- Kiefer von PL, grünlich imprägniert im Vakuum-Druck-Verfahren, Lieferfrist 1 Woche

Artikelnr.	Masse	Ausführung	Preis/Stk.
761109793313 ₈	14,2 × 2,5 × 250cm	einseitig geriffelt, einseitig Anti-Slip-Nutung	12.50

Kiefer grünlich imprägniert

Kiefer grünlich imprägniert, mit Konnektornut

beidseitig genutet, mit Konnektornut



Terrassenclip

- Abstand 7mm, Befestigung über Konnektornut, inkl. rostfreier Schraube 5x50mm, schwarz beschichtet, fünf unsichtbare Verschraubung, Lieferfrist ca. 1 Woche

Artikelnr.	Preis/Stk.
8005938 35780 ₈	1.75



Bodendiele Lärche

- Längsseiten leicht gefast, Lärche, natur, unbehandelt oder braun imprägniert im Vakuum-Druck-Verfahren, Lieferfrist 1 Woche

Europäische Lärche von CH/DE, braun imprägniert

Artikelnr.	Masse	Ausführung	Preis/Stk.
761109738913 ₃	11/2,6 × L500cm	sauber gehobelt	67.00



Lärche braun imprägniert

Europäische Lärche von CH/DE, natur, splintfrei

Artikelnr.	Masse	Ausführung	Preis/Stk.
761109738914 ₀	11/2,6 × L500cm	sauber gehobelt	70.55



Lärche natur, splintfrei

Europäische Lärche von IT/AT, natur, mit Konnektornut

Artikelnr.	Masse	Ausführung	Preis/Stk.
800593817857 ₁	14,0/2,5 × L500cm	gerillt, genutet	62.00
800593817860 ₁	14,0/2,5 × L500cm	gebürstet	72.00

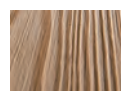

Lärche natur mit Konnektornut



Schwellen

- sägeroh, grob gekappt; Kiefer von PL, grünlich imprägniert oder Eiche von CH/DE, natur

Kiefer, grünlich imprägniert, Lieferfrist 1 Woche

Artikelnr.	Masse	Preis/Stk.
761109793063 ₂	15 × 25 × 60cm	33.00
761109793073 ₁	15 × 25 × 100cm	41.00
761109793084 ₇	15 × 25 × 125cm	51.00
761109793094 ₅	15 × 25 × 250cm	99.00

Eiche, natur, Lieferfrist 2 Wochen

Artikelnr.	Masse	Preis/Stk.
761109793012 ₀	12 × 10 × 100cm	31.75
761109793052 ₆	15 × 25 × 80cm	72.70
761109793082 ₃	15 × 25 × 125cm	107.00
761109793092 ₂	15 × 25 × 250cm	189.00
761109709004 ₆	Aufpreis beidseitiger Winkelschnitt	9.85



Eiche natur mit Winkelschnitt

Sockelbretter

- Fichte von CH (LSH Lignum-30-0179), braun imprägniert im Vakuum-Druck-Verfahren
- **fettgedruckte Artikel ab Lager, falls nicht Lager Lieferfrist ca. 3 Wochen**

Artikelnr.	Masse	Ausführung	Einheit	Preis.
761109738002 ⁴	B16 × D3 × L500 cm	sägeroh	Stk	43.50
761109738010 ⁹	B20 × D3 × L500 cm	sägeroh	Stk	58.50
761109738020 ⁸	B25 × D3 × L500 cm	sägeroh	Stk	73.80
761109738030 ⁷	B30 × D3 × L500 cm	sägeroh	Stk	88.95
761109738004 ⁸	B16 × D3 cm	sägeroh	Lfm	10.30
761109738014 ⁷	B20 × D3 cm	sägeroh	Lfm	13.65
761109738024 ⁶	B25 × D3 cm	sägeroh	Lfm	17.15
761109738034 ⁵	B30 × D3 cm	sägeroh	Lfm	20.45
761109738000 ⁰	B16 × D3 × L500 cm	gehobelt	Stk	70.95
761109738070 ³	B16 × D3 cm	gehobelt	Lfm	16.80



Sichtschutzbretter

- Sichthöhe gefälzt und Nut und Kamm 13.5 cm
- wenn Europäisches Lärchen statt Tannenholz: 35% auf Preise
- Fichte von CH (LSH Lignum-30-0179), braun imprägniert im Vakuum-Druck-Verfahren
- **fettgedruckte Artikel ab Lager, falls nicht Lager Lieferfrist ca. 3 Wochen**

Artikelnr.	Masse	Ausführung	Bemerkung	Einheit	Preis
761109735975 ⁴	B10 × D2 × L500 cm	sägeroh	nicht gefälzt	Stk	22.05
761109735995 ²	B15 × D2 × L500 cm	sägeroh	nicht gefälzt	Stk	33.05
761109735970 ⁹	B10 × D2 cm	sägeroh	nicht gefälzt	Lfm	4.90
761109735990 ⁷	B15 × D2 cm	sägeroh	nicht gefälzt	Lfm	7.20
761109735960 ⁰	B10 × D2 cm	gehobelt	nicht gefälzt	Lfm	6.75
761109735980 ⁸	B15 × D2 cm	gehobelt	nicht gefälzt	Lfm	9.95
761109735992 ¹	B15 × D2,4 cm	gehobelt	gefälzt	Lfm	12.25
761109735991 ⁴	B15 × D2,4 cm	sägeroh	gefälzt	Lfm	9.50
761109735954 ⁹	B9,0 × D2,6 cm	gehobelt	rhombusförmig	Lfm	15.10
761109735920 ⁴	B15 × D2,4 cm	gehobelt	Nut und Kamm	Lfm	12.65
761109735890 ⁰	B15 × D2,4 cm	sägeroh	Nut und Kamm	Lfm	9.95



nicht gefälzt



gefälzt



Rhombus



mit Nut und Kamm

Sichtschutzbretter in Lärche

- andere Abmessung möglich
- Europäische Lärche von CH/DE/IT/AT, natur
- **fettgedruckte Artikel ab Lager, falls nicht Lager Lieferfrist ca. 3 Wochen**

Artikelnr.	Masse	Ausführung	Einheit	Preis
761109793300 ⁸	B11,5 × D2 × L400 cm	gebürstet	Stk	37.50
761109735956 ³	B15,0 × D2,0 cm	sägeroh, bis Länge 195cm	Lfm	10.05
761109735953 ²	B9,0 × D2,6 cm	gehobelt, rhombusförmig	Lfm	18.40



Rhombus/en losange

Bretter

- geriffelt, gehobelt oder sägeroh, beidseitig gekappt
- Kiefer von PL, grünlich imprägniert oder Fichte von CH (LSH Lignum-30-0179), braun imprägniert
- **Lieferfrist 1 Woche**

gehobelt, Kiefer, grünlich imprägniert

Artikelnr.	Masse	Preis/Stk.
761109793204 ⁹	9,0 × 2,0 × 250cm	12.10
761109793213 ¹	13,0 × 2,0 × 250cm	16.50
761109793303 ⁹	14,0 × 2,6 × 250cm	16.50
761109793223 ⁰	19,0 × 2,0 × 250cm	22.80

geriffelt, Kiefer, grünlich imprägniert

Artikelnr.	Masse	Preis/Stk.
761109793823 ²	13,0 × 2,0 × 250cm	16.50
761109793350 ³	12,0 × 2,8 × 400cm	24.60
761109793833 ¹	19,0 × 2,0 × 250cm	22.60



sägeroh, Fichte, braun imprägniert

Artikelnr.	Masse	Preis/Stk.
761109700260 ⁵	20,0 × 2,4 × 250cm	28.00

1-seitig geriffelt, 1-seitig glattgehobelt, Kiefer, grünlich imprägniert

Artikelnr.	Masse	Preis/Stk.
761109793340 ⁴	14,4 × 2,7 × 300cm	20.10

Bodendielen/Konstruktionshölzer/Bretter

Konstruktionshölzer

– gehobelt, Längskanten gefast, hochwertige Qualität, Kiefer von IT/AT, grünlich imprägniert im Vakuum-Druck-Verfahren, **Lieferfrist 1 Woche**

Artikelnr.	Masse	Preis/Stk.
8005938419018	4,5 × 9,5 × 420cm	51.00
8005938650473	7,0 × 7,0 × 300cm	43.50
8005938650480	7,0 × 7,0 × 400cm	58.00
8005938650541	9,0 × 9,0 × 300cm	57.00
8005938650558	9,0 × 9,0 × 400cm	76.00



Konstruktionshölzer

– beidseitig gekappt, sägeroh oder gehobelt, Kiefer von PL, grünlich imprägn. im Vakuum-Druck-Verfahren, **Lieferfrist 1 Woche**

gehobelt

Artikelnr.	Masse	Preis/Stk.
7611097931035	4,4 × 2,0 × 250cm	3.90
7611097931240	4,5 × 4,5 × 250cm	13.10
7611097935033	7,5 × 5,5 × 250cm	17.00
7611097937730	7,0 × 7,0 × 250cm	23.00
7611097931134	8,0 × 3,0 × 250cm	14.00
7611097937037	11,5 × 7,5 × 250cm	29.00



sägeroh

Artikelnr.	Masse	Preis/Stk.
7611097930076	4,8 × 2,4 × 250cm	4.20

Unterkonstruktion Lärche

– gehobelt, Längskanten gefast, Europäische Lärche von CH/DE, braun imprägniert im Vakuum-Druck-Verfahren, **Lieferfrist 1 Woche**

Artikelnr.	Masse	Preis/Stk.
7611097388921	4,0 × 8,0 × 400cm	42.45



Holzfliesen

– geriffelt-gehobelt, rutschfeste Oberfläche, Fliesen genagelt, **Lieferfrist 1 Woche**

Kiefer von PL, grünlich imprägniert im Vakuum-Druck-Verfahren

Artikelnr.	Masse	Preis/Stk.
7611097981306	50 × 50 × 3,2cm	8.20
7611097981207	100 × 100 × 3,8cm	33.50



Europäische Lärche natur von PL

Artikelnr.	Masse	Preis/Stk.
7611097983102	50 × 50 × 3,2cm	8.20



von links nach rechts Lärche 50cm, Kiefer 100cm, Kiefer 50cm

Handlaufbrett

– gehobelt, 2 Längskanten abgerundet, Fichte von CH (LSH Lignum-30-0179), braun imprägniert im Vakuum-Druck-Verfahren, **Lieferfrist ca. 2 Wochen**

Artikelnr.	Masse	Preis/Lfm.
7611097389034	B15 × D3,6 cm	55.95



Distanzklötzli für Handlaufbrett

– Distanzklötzli für Handlaufbrett auf Holzpfosten, Fichte von CH/DE/EE, braun imprägniert im Vakuum-Druck-Verfahren, **Lieferfrist ca. 2 Wochen**

Artikelnr.	Masse	Preis/Stk.
7611097389010	ø5,5 × H4,4 cm	6.60



Handlauf Profil F

– gehobelt, profiliert, Esche von CH (LSH Lignum-30-0179), braun imprägniert im Vakuum-Druck-Verfahren, **Lieferfrist ca. 2 Wochen**

Artikelnr.	Masse	Preis/Lfm.
7611097389027	B4,5 × H6,0 cm	69.90



Handlaufstütze

– Stahl blau verzinkt, Ausladung verstellbar, zum Aufschrauben, **fettgedruckte Artikel ab Lager**, falls nicht Lager Lieferfrist ca. 2 Wochen

Artikelnr.	Preis/Stk.
7611097389041	36.00



Jardinières

- aus Vierkanthölzer 6 x 4 oder 7 x 7 cm, vier- oder sechseckig, mit Bretterboden, mit Pflanzfolie ausgekleidet, lange Lebensdauer
- Europäische Lärche von CH/DE, braun imprägniert im Vakuum-Druck-Verfahren oder natur, **Massanfertigung möglich, Lieferfrist 1-2 Wochen**

natur, Lattenprofil 6 x 4 cm

Artikelnr.	Masse	Preis/Stk.
7611097955024	B50 x H30 x L50cm	323.00



braun imprägniert, Lattenprofil 6 x 4 cm

Artikelnr.	Masse	Preis/Stk.
7611097955000	B50 x H30 x L50cm	341.00



natur, Lattenprofil 7 x 7 cm



Artikelnr.	Masse	Preis/Stk.
7611097955123	B50 x H35 x L50cm	347.00
7611097955222	B60 x H35 x L60cm	423.00
7611097955321	B60 x H42 x L60cm	448.00
7611097955420	B60 x H42 x L90cm	512.00
7611097955529	B90 x H42 x L90cm	552.00
7611097955628	B60 x H42 x L120cm	577.00
7611097955727	B120 x H42 x L120cm	684.00
7611097955826	Ø120 x H35cm	574.00
7611097955925	Ø120 x H42cm	626.00
7611097956021	Ø180 x H42cm	729.00

braun imprägniert, Lattenprofil 7 x 7 cm

Artikelnr.	Masse	Preis/Stk.
7611097955109	B50 x H35 x L50cm	364.00
7611097955208	B60 x H35 x L60cm	440.00
7611097002773	B60 x H42 x L60cm	470.00
7611097002780	B60 x H42 x L90cm	537.00
7611097955505	B90 x H42 x L90cm	577.00
7611097002797	B60 x H42 x L120cm	600.00
7611097955703	B120 x H42 x L120cm	720.00
7611097955802	Ø120 x H35cm	603.00
7611097955901	Ø120 x H42cm	656.00
7611097956007	Ø180 x H42cm	770.00



- aus Vierkanthölzer 5 x 6 cm, mit Bretterboden, mit Pflanzfolie ausgekleidet, Sibirische Lärche von RU, natur, Lieferfrist 1 Woche

Artikelnr.	Masse	Preis/Stk.
7611097956229	B90 x H42cm x L60 x	419.00

Blumenkasten Calla

- Bretter 2 cm, Rahmenhölzer 4,5 x 4,5 cm, gehobelt, Kanten gefast, fertig montiert mit Stoffeinsatz
- Europäische Lärche von PL, natur, unbehandelt; **Lieferfrist 1 Woche**

Artikelnr.	Masse	Preis/Stk.
7611097950227	B35 x H40 x L35cm	69.00
7611097950234	B45 x H55 x L45cm	102.50
7611097950241	B45 x H70 x L55cm	137.00



Blumenkasten Sirmione

- gehobelt, Kanten gefast, fertig montiert mit Boden, inkl. schwarzem Kunststoffeinsatz und Untersatz, Kiefer von IT/AT, grünl. druckimp., **Lieferfrist 1 Woche**

Artikelnr.	Masse	Preis/Stk.
800593835910*	B23 x H21 x L46cm	79.00
800593835911*	B23 x H21 x L66cm	97.00
800593835912*	B23 x H21 x L86cm	119.00



Blumenkasten Dahlia

- aus Kanthölzer 3,5x5,5cm, gehobelt, Kanten gefast, fertig montiert mit Boden, inkl. Stoffeinsatz
- Europ. Lärche von PL, natur, unbehandelt, **Lieferfrist 1 Woche**

Artikelnr.	Masse	Preis/Stk.
7611097950258	B50 x H31 x L 90cm	121.00
7611097950265	B50 x H31 x L120cm	148.00



Blumenrankkasten

- Bausatz inkl. Rankgitter diagonal, Fichte/Kiefer von PL, grünlich druckimprägniert
- **Lieferfrist 1 Woche**

Artikelnr.	Masse	Preis/Stk.
7611097951842	B40 × H140 × L90cm	98.00



Multiroller 240

- aus verzinktem Stahlblech 4 mm
- mit 4 Doppel-Gummiräder, 2 Räder mit Stopper
- Tragkraft bis 240 kg, **Lieferfrist 1 Woche**



Artikelnr.	Masse	Preis/Stk.
7611097620014	Ø36cm	145.00

Multiroller Vario

- aus verzinktem Stahlblech 4 mm
- mit 4 Doppel-Gummiräder, 2 Räder mit Stopper
- Tragkraft bis 240 kg, **Lieferfrist 1 Woche**



Artikelnr.	Masse	Preis/Stk.
7611097620021	Ø36cm	209.00

Hochbeet

- Bausatz: Bretter 10 x 2,6 cm, Kanthölzer 7 x 7 cm, gehobelt
- Spax rostfrei, inkl. Noppenmatte und Wühlmausgitter
- Europäische Lärche von CH/DE, natur, unbehandelt oder Fichte von CH, braun imprägniert im Vakuum-Druck-Verfahren, lange Lebensdauer, Massanfertigung möglich



Lärche natur, Lieferfrist 1 Woche

Artikelnr.	Masse	Preis/Stk.
7611097956977	B107 × H60 × L123cm	542.00
7611097956939	B107 × H80 × L123cm	624.00
7611097956984	B125 × H80 × L250cm	889.00

Fichte braun imprägniert, Lieferfrist 1 Woche

Artikelnr.	Masse	Preis/Stk.
7611097956991	B125 × H80 × L250cm	729.00



Abdeckrand zu Hochbeet

- Bretter 100/26 mm gehobelt, lange Lebensdauer, andere Abmessungen möglich
- Fichte CH (LSH Lignum-30-0179) , Europäische Lärche CH/DE, **Lieferfrist ca. 2-3 Wochen**



Artikelnr.	Masse	Behandlung	Masse	Preis/Stk.
7611097956960	Fichte	braun imprägniert	L250 × B125 cm	72.25
7611097956946	Lärche	natur	L123 × B107 cm	65.25
7611097956953	Lärche	natur	L250 × B125 cm	91.60

Hochbeet für Balkone und Terrassen Lärche

- Bausatz: Bretter 12 x 2 cm, Pfosten 7 x 4 cm, für 3 Pflanzbehälter (nicht im Lieferumfang inbegriffen)
- Europäische Lärche von PL, natur, unbehandelt
- **Lieferfrist 1 Woche**

Artikelnr.	Masse	Preis/Stk.
7611097981542	B37 × H80 × L100cm	215.00



Pflanzbehälter

Artikelnr.	Masse	Preis/Stk.
7611097981528	B32 × H36 × L32cm	12.00

Hochbeet schmal

- Bausatz: vorgefertigte Wandelemente, mit Abdeckrand
- Europäische Lärche von PL, natur, unbehandelt, **Lieferfrist 1 Woche**

Artikelnr.	Masse	Preis/Stk.
7611097981924	B45 × H80 × L125cm	238.00



Hochbeet Svenja

- Bausatz mit Folie und Schraubensatz
- Bretter 16x80mm, gehobelt
- Lärche von PL, natur
- **Lieferfrist 1 Woche**



NEW!

Artikelnr.	Masse	Preis/Stk.
7611097981931	B45 x H80 x L125cm	169.00



Hochbeet Sennes

- Bretter unbehandelt inkl. Folie
- Europäische Lärche von IT/AT, natur, unbehandelt
- **Lieferfrist 1 Woche**



Artikelnr.	Masse	Preis/Stk.
8005938178175*	B62 x H82 x L124cm	429.00
8005938178182*	B62 x H82 x L184cm	489.00



Hochbeet Fanes

- Bretter unbehandelt
- inkl. Folie und verzinktem Netzdraht mit sechseckigen Maschen
- mit Abdeckrand
- Europäische Lärche von IT/AT, natur, unbehandelt
- **Lieferfrist 1 Woche**



Artikelnr.	Masse	Preis/Stk.
8005938178199	B89 x H86,5 x L198cm	815.00



Pergola aus Kastanienholz

- Knüppelholz (z.T. krumm), geschält, ungespitzt
- 4 Pfosten Ø 18-20cm, 2,5m lang
- 2 Pfetten Ø 16-18cm, 3,0m lang
- 9 Sparren Ø 10-12cm, 3,0m (für 3x3m) bzw. 4,0m (für 3x4m) lang
- Kastanie von FR
- **Lieferfrist 1 Woche (3x4m), 5 Wochen (3x3m)**

Artikelnr.	Masse	Preis/Stk.
7611097959619	B300 x L400cm	1'179.00
7611097959626	B300 x L300cm	998.00



Foto: Pergola mit spezieller Abmessung

Arkadenpergola mit Bogen

- Bausatz
- 4 Pfosten 7 x 7 x 210 cm
- 2 Leimholzbögen 7 x 4 x 160 cm
- 5 Reiter 7 x 4 x 62 cm
- 2 Rankgitter 40 x 160 cm
- Durchgangsbreite 114 cm
- Kiefer von PL, grünlich druckimprägniert
- **Lieferfrist 1 Woche**

Artikelnr.	Masse	Preis/Stk.
7611097959732	B160 x H220 x T62cm	219.00



Einzelpergola

- Bausatz, ohne Beschläge und Bodenbefestigung
- 3 Pfosten 9 x 9 x 210 cm
- 2 Sattelbalken 9 x 9 x 225 cm
- 9 Reiter 7 x 9 x 50 cm
- 4 Streben 7 x 9 x 42 cm
- Kiefer von PL, grünlich druckimprägniert
- **Lieferfrist 1 Woche**



Artikelnr.	Masse	Preis/Stk.
7611097959749	B450 x H210 x T50cm	345.00

Komposter

- aus Streckmetall, 4-teilig
- verzinkt
- **Lieferfrist 1 Woche**



Durchwurfsieb zu Komposter

Artikelnr.	Masse	Preis/Stk.
4013514915117	B100 x H80 x L100cm	119.00

Artikelnr.	Masse	Preis/Stk.
4013514912703	B60 x H100cm	45.00

Roll-Komposter

- geschweisstes Gitter
- Maschenweite 50 x 50 mm
- Draht verzinkt
- **Lieferfrist 1 Woche**



Artikelnr.	Masse	Preis/Stk.
4013514925147	Ø80 x H100cm	59.00

Komposter stabil

- 4 Pfosten 9 x 9 x 100 cm mit Ausfräsung
- 32 Bretter 2 x 10 x 98 cm einzel entfernbar
- 4 Abdeckbretter 3,5 x 10 x 113 cm inkl. 8 rostfreien Schrauben
- 4 Metallbügel inkl. Ringschrauben zur Fixierung unten
- Europäische Lärche von CH/DE, natur, splintfrei oder Fichte von CH (LSH Lignum-30-0179), braun imprägniert im Vakuum-Druck-Verfahren
- Massanfertigung möglich
- **Lieferfrist 2 Woche**



Lärche natur

Artikelnr.	Masse	Preis/Stk.
7611097980101	B113 x H100 x L113cm	859.00

Fichte, braun imprägniert

Artikelnr.	Masse	Preis/Stk.
7611097980118	B113 x H100 x L113cm	758.00

Erweiterung zu Komposter stabil

- 2 Pfosten 9 x 9 x 100 cm mit zweiseitiger Ausfräsung und Nut für Tannenbretter
- 16 Bretter 2 x 10 x 98 cm
- 9 Trennbretter 2 x 10 x 98 cm
- 2 Abdeckbretter 3,5 x 10 cm inkl. 4 rostfreien Schrauben
- 4 Metallbügel inkl. Ringschrauben zur Fixierung
- Europäische Lärche von CH/DE, natur, splintfrei oder Fichte von CH (LSH Lignum-30-0179), braun imprägniert im Vakuum-Druck-Verfahren
- Massanfertigung möglich
- **Lieferfrist 2 Woche**



Lärche natur

Artikelnr.	Masse	Preis/Stk.
7611097980125	B113 x H100 x L105cm	604.00

Fichte, braun imprägniert

Artikelnr.	Masse	Preis/Stk.
7611097980132	B113 x H100 x L105cm	526.00

Komposter

- Bretter sägeroh 16 mm
- einfaches Stecksystem
- Kiefer von PL, grünlich-braun druckimprägniert
- **Lieferfrist 1 Woche**

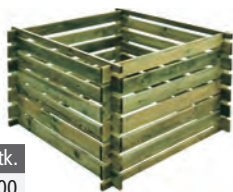

Artikelnr.	Masse	Preis/Stk.
7611097980019*	B90 × H60 × T90cm	38.00

Fahnenstange inklusive Zubehör

- Fahnenstange in Holz oder Aluminium
- Fahnenstangenhalter in feuerverzinktem Stahl, für Erdoder Wandmontage
- Masse, Preise, Lieferfrist auf Anfrage



Sitzbank

- elegante, geschwungene Sitzbank, fertig montiert
- Konstruktion Stahl feuerverzinkt, Holzlatten gehobelt
- andere Holzarten und Abmessungen auf Anfrage
- **Lieferfrist 1 Woche**



Fichte von CH, grünlich druckimprägniert



Europäische Lärche natur von CH/DE/IT/AT

Artikelnr.	Masse	Preis/Stk.
7611097959015	B150cm	799.00
7611097959022	B180cm	829.00

Artikelnr.	Masse	Preis/Stk.
7611097959039	B150cm	896.00
7611097959046	B180cm	945.00



Hollywoodschaukel

- Bausatz, sehr stabile Konstruktion, Standhölzer 7,0 x 7,0 x 209,5 cm
- Kettenaufhängung mit Karabinerhaken
- Fichte von EE, grünlich druckimprägniert
- **Lieferfrist 1 Woche**

Artikelnr.	Masse	Preis/Stk.
7611097959589	B194 × H198 × T161cm	439.00



Gartenmöbel aus Halbrundhölzern

- Lehne 18 x 200 cm
- Fichte von CH, grünlich oder braun imprägniert im Vakuum-Druck-Verfahren
- **Lieferfrist 3-4 Wochen**



Holzbank ohne Lehne, grünlich imprägniert

Artikelnr.	Masse	Preis/Stk.
7611097959206	B35 × H42 × L200cm	647.00

Holzbank ohne Lehne, braun imprägniert

Artikelnr.	Masse	Preis/Stk.
7611097959008	B35 × H42 × L200cm	647.00



Holzbank mit Lehne, grünlich imprägniert

Artikelnr.	Masse	Preis/Stk.
7611097959107	B35 × H85 × L200cm	846.00

Holzbank mit Lehne, braun imprägniert

Artikelnr.	Masse	Preis/Stk.
7611097959602	B35 × H85 × L200cm	846.00



Tisch, grünlich imprägniert

Artikelnr.	Masse	Preis/Stk.
7611097959411	B75 × H75 × L200cm	1'133.00

Tisch, braun imprägniert

Artikelnr.	Masse	Preis/Stk.
7611097959404	B75 × H75 × L200cm	1'133.00

Sitzgarnitur

- formschöne, massive Holzgarnitur, mit Edelstahlschrauben verschraubt
- zerlegt geliefert, Sitzfläche zweiteilig, Tischplatte 4,5 cm stark
- Kiefer von PL, grünlich imprägniert
- robuste Ausführung
- **Lieferfrist 1 Woche**

Tisch

Artikelnr.	Masse	Preis/Stk.
7611097959329	B140 × H80 × T78cm	289.00

Bank

Artikelnr.	Masse	Preis/Stk.
7611097959220	B170 × H88 × T40cm	249.00



Stuhl

Artikelnr.	Masse	Preis/Stk.
7611097959114	B55 × H88 × T40cm	139.00

Sitzbank Floral

- Bretter 3,3/14,5 cm; Untergestell feuerverzinkt
- Europäische Lärche von IT/AT, natur, unbehandelt



Bank, Lärche natur, Lieferfrist 1 Woche

Artikelnr.	Masse	Preis/Stk.
8005938179035*	B42 × H80 × L194cm	549.00

Sitzgarnitur Sirmione

- formschöne, massive Holzgarnitur
- Tischplatte und Sitzbretter 3,5 cm stark
- zerlegt geliefert
- Europäische Lärche von IT/AT, natur
- hochwertige und edle Ausführung



Sitzkissen beige



Tisch, Lieferfrist 1 Woche

Artikelnr.	Masse	Preis/Stk.
8005938178106	B178 × H75 × T78cm	679.00

Bank mit Lehne, Lieferfrist 1 Woche

Artikelnr.	Masse	Preis/Stk.
8005938178120	B178 × H82 × T54cm	559.00

Stuhl, Lieferfrist ca. 4 Wochen

Artikelnr.	Masse	Preis/Stk.
8005938178137	B48 × H82 × T52cm	429.00

Bank ohne Lehne, Lieferfrist ca. 4 Wochen

Artikelnr.	Masse	Preis/Stk.
8005938178113	B178 × H44 × T47cm	439.00

Sitzkissen beige, Lieferfrist 1 Woche

Artikelnr.	Masse	Preis/Stk.
8005938617094	B178 × H5 × T42cm	135.00

Picknicktisch

- Bausatz, massive Ausführung; Tisch und Sitzfläche 3,5 cm stark
- Kiefer von PL, grünlich druckimprägniert
- Lieferfrist 1 Woche

Artikelnr.	Masse	Preis/Stk.
7611097959534	B180 × H70 × T160cm	279.00



Picknicktisch Lärche

- massive Ausführung, zerlegt geliefert
- Bretter 38mm
- Lärche von PL, natur
- Lieferfrist 1 Woche



Artikelnr.	Masse	Preis/Stk.
7611097959541	B178 × H70cm × T150	339.00



Picknicktisch massiv Lärche

- Tischplatte und Sitzbretter 3,5 cm stark
- zerlegt geliefert
- Europäische Lärche von IT/AT, natur
- hochwertige und edle Ausführung



Lieferfrist 1 Woche

Artikelnr.	Masse	Preis/Stk.
8005938709935	B178 × H44/74 × T153cm	959.00

für Personen mit Beeinträchtigung, Lieferfrist ca. 4 Wochen

Artikelnr.	Masse	Preis/Stk.
8005938178144	B210 × H44/74 × T153cm	1'043.00



Spielgeräte und Zubehör

Sandkasten Felix

- geliefert als Bund zur Selbstmontage; mit umlaufender Sitzfläche, gehobelt
- ohne Bodenbretter, ohne Deckel
- Kiefer von PL, grünlich druckimprägniert, **Lieferfrist 1 Woche**

Artikelnr.	Masse	Preis/Stk.
7611097940297	B120 × H25 × L120cm	65.00
7611097940310	B150 × H25 × L150cm	79.00
7611097942208	B160 × H32 × L160cm	129.00
7611097940327	B180 × H30 × L180cm	195.00



Sandkasten Lana

- Bausatz mit 2 Sitzbrettern, Kanthölzer 70 x 70 mm, gehobelt, Bretter 26 mm, gehobelt
- Europäische Lärche von CH/DE, natur, unbehandelt
- Massanfertigung möglich; **Lieferfrist 1 Woche**

Artikelnr.	Masse	Preis/Stk.
7611097940723	B150 × H32 × L150cm	360.00
7611097940709	B150 × H32 × L200cm	391.00
7611097940716	B200 × H32 × L200cm	423.00



Sandkasten 6-eckig

- Bausatz
- Europ. Lärche von PL, natur
- **Lieferfrist 1 Woche**



Artikelnr.	Masse	Preis/Stk.
7611097940754	Ø155/174 × H30cm	149.00

Sandkasten Selma

- Bausatz
- mit 6 Sitzbrettern
- Bretter 30 mm stark, geriffelt und gefast
- Europäische Lärche von PL, natur, unbehandelt
- **Lieferfrist 1 Woche**



Artikelnr.	Masse	Preis/Stk.
7611097940693	Ø230 × H30cm	219.00

Sandkasten Emilia

- Fichte von EE, grünlich imprägniert
- Durchmesser Rundhölzer 7,0 cm
- **Lieferfrist 1 Woche**



Artikelnr.	Masse	Preis/Stk.
7611097940235*	B180 × L180 × H27cm	198.00

Abdeckplane sechseckig

- aus PE-Gewebefolie
- Farbe blau
- mit elastischer Kordel
- **Lieferfrist 1 Woche**



Artikelnr.	Masse	Preis/Stk.
7611097940730	Ø230cm	59.00

Sandkastenabdeckung

- aus grünem Polyäthylen
- an zwei Enden ein Rundholz Ø 4.5 cm aus Fichte von CH
- **Lieferfrist 1 Woche**



Artikelnr.	Masse	Preis/Stk.
7611097940082	B150 × L175cm	98.00
7611097940068	B150 × L225cm	125.00
7611097940099	B200 × L225cm	142.00
7611097940075	Sondermass	55.00

- **Netz ohne Rundholz, Lieferfrist 1 Woche**

Artikelnr.	Masse	Preis/Stk.
7611097939901	B150 × L175cm	78.00
7611097939918	B150 × L225cm	105.00
7611097939925	B200 × L225cm	120.00



Abdeckplane

- aus PE-Gewebefolie, mit Ösen zur Befestigung
- Farbe blau-weiss; in der mitte mit einem Loch
- **Lieferfrist 1 Woche**

Artikelnr.	Masse	Preis/Stk.
7611097940013*	B120 × L120cm	29.00
7611097940020*	B150 × L150cm	43.00



Schaukelgestelle

- Tannenrundhölzer ø 12 cm zylindrisch gefräst
- fertig bearbeitet für bauseitige Montage, inkl. 4 Schlüsselschrauben 12 x 180 mm, 2 Schlossschrauben 16 x 260 mm verzinkt und Unterlagsscheiben
- ohne Sitzli, ohne Schaukelabhängungen
- grünlich imprägniert möglich, privater und öffentlicher Bereich
- Rundhölzer können Trockenrisse aufweisen
- Fichte von CH/DE/EE, braun imprägniert im Vakuum-Druck-Verfahren
- **Lieferfrist ca. 3 Wochen**



Artikelnr.	Masse	Bemerkung	Preis/Stk.
7611097800041	B230 x L250 x H250 cm	Schaukelgestell 1-sitzig	566.00
7611097800058	B230 x L350 x H250 cm	Schaukelgestell 2-sitzig	623.00

Schaukelgestelle massiv privat

- Tannenrundhölzer ø 12 cm, zylindrisch gefräst
- 1 Jochbalken und 4 Pfosten L350cm (L290cm bei Verwendung von Pfostenfuss)
- fertig bearbeitet für bauseitige Montage, ohne Bodenverankerung
- zwei Gummisitzli, 4 Schaukelschellen mit Schrauben, ohne Rutschbahn
- grünlich imprägniert möglich, privater Bereich
- Rundhölzer können Trockenrisse aufweisen
- Fichte von CH/DE/EE, braun imprägniert im Vakuum-Druck-Verfahren
- **Lieferfrist ca. 3 Wochen**



Artikelnr.	Masse	Ausführung	Preis/Stk.
7611097800102	B230 x L350 x H250 cm	zweisitzig	792.00
7611097800119	B230 x L450 x H250 cm	zweisitzig mit seitl. Klettertau, 5 Schaukelschellen mit Schrauben	954.00
7611097800126	B230 x L434 x H250 cm	zweisitzig mit seitl. Podest H150cm für Rutschbahn, ohne Rutschbahn, 6 Pfosten	1'812.00

Schaukelgestelle massiv öffentlich

- Tannenrundhölzer ø 12 cm, zylindrisch gefräst
- fertig bearbeitet für bauseitige Montage
- 1 Jochbalken und 4 Pfosten L350cm (L290cm bei Verwendung von Pfostenfuss)
- Gummischaukelsitze mit Kettenaufhängung, 4 Schaukelschellen mit Schrauben
- sehr robuste Schaukelabhängung verzinkt, öffentlicher Bereich
- Rundhölzer können Trockenrisse aufweisen
- grünlich imprägniert möglich, Fichte von CH/DE/EE, braun imprägniert im Vakuum-Druck-Verfahren
- **Lieferfrist ca. 3 Wochen**



Artikelnr.	Masse	Ausführung	Preis/Stk.
7611097800133	B230 x L350 x H250 cm	zweisitzig	926.00
7611097800140	B230 x L450 x H250 cm	zweisitzig mit seitl. Klettertau, 5 Schaukelschellen mit Schrauben	1'124.00
7611097800157	B230 x L534 x H250 cm	zweisitzig mit seitl. Podest H150cm für Rutschbahn, ohne Rutschbahn, 6 Pfosten	1'675.00

Schaukelgestell mit Nestschaukel

- Tannenrundhölzer ø 14 cm, zylindrisch gefräst, Schaukelbalken ø 16 cm
- Nestschaukel ø 120 cm, robuste Ausführung
- fertig bearbeitet für bauseitige Montage
- Kardangelenke aus Edelstahl, inkl. Bodenanker zum Einbetonieren
- privater und öffentlicher Bereich
- Rundhölzer können Trockenrisse aufweisen
- grünlich imprägniert möglich, Fichte von CH/DE/EE, braun imprägniert im Vakuum-Druck-Verfahren
- **Lieferfrist ca. 3 Wochen**



Artikelnr.	Masse	Preis/Stk.
7611097800164	B205 x L400 x H230 cm	2'833.00

Spielgeräte und Zubehör

Spielsystem Mats

- Grundbausatz: Bausatz inkl. Schrauben
- Anbauschaukel: Bausatz inkl. Schrauben und 2 Schaukelsitzen
- Kletterwand: Bausatz inkl. Schrauben und Klettersteinen
- Brücke: Bausatz inkl. Schrauben
- Podesthöhe 120 cm
- ohne Rutschbahn
- Fichte von EE, braun imprägniert
- **Lieferfrist 1 Woche**

Artikelnr.	Masse		Preis/Stk.
7611097941591	B120 × H314 × T120cm	Grundbausatz	719.00
7611097941607	B241 × H215 × T208cm	Anbauschaukel	229.00
7611097941614	B102 × H138 × T 11cm	Kletterwand	169.00
7611097941638	B235 × H 89 × T116cm	Brücke	279.00
7611097949016	B 45 × H255cm	Rutschbahn blau	145.00

NEW!



Brücke zur Verbindung zweier Spieltürme

Spielanlage Jan

- Montageset; sehr stabile Konstruktion
- Rutschpodest und Leiter Höhe 150 cm
- inkl. 2 Kunststoffschaukelbretter und 1 Strickleiter, ohne Rutschbahn
- Schaukelbalken Ø 10 cm, Pfosten Ø 10,0 cm (Seiten abgesägt)
- CE-geprüft, geeignet für den privat-häuslichen Bereich
- Rundhölzer können Trockenrisse aufweisen
- Kiefer von PL, grünlich imprägniert
- **Lieferfrist 1 Woche**

Artikelnr.	Masse	Preis/Stk.
7611097941270	B450 × H200 × T225cm	469.00
7611097949009	B 45 × H290cm	169.00



Schaukel Mathias

- kompletter Bausatz
- inkl. Kunststoffschaukelbretter und Schaukelschellen
- Schaukelbalken Ø 10 cm, Pfosten Ø 8 cm
- geeignet für den privat-häuslichen Bereich
- Rundhölzer können Trockenrisse aufweisen
- Kiefer von PL, grünlich imprägniert
- **Lieferfrist 1 Woche**

Einzelschaukel, TÜV-geprüft

Artikelnr.	Masse	Preis/Stk.
7611097941072	B400 × H230 × T205cm	219.00

Doppelschaukel, CE-geprüft

Artikelnr.	Masse	Preis/Stk.
7611097941300	B320 × H196 × T230cm	239.00



Spielgeräte und Zubehör

Doppelschaukel Ben

- Komplettbausatz inkl. Beschlägen, Schrauben und 2 Schaukelsitzen
- aus Vierkantpfosten 9x9cm
- Lärche von PL, natur
- **Lieferfrist 1 Woche**



Artikelnr.	Masse		Preis/Stk.
7611097941317	B300 x H220 x T190cm		439.00

NEW!



Schaukel Felix 2

- Bausatz
- Vierkantpfosten 9x9 cm, Schaukelbalken 9x9 cm
- seitliche Leiter mit Podest H 149 cm, 5 Schaukelhaken, 2 Kunststoffschaukelbretter, 1 Strickleiter, ohne Bodenverankerung
- ohne Rutschbahn
- Kiefer von EE, grünlich imprägniert
- **Lieferfrist 1 Woche**

Artikelnr.	Masse		Preis/Stk.
7611097941676*	B364 x H230 x T200cm		589.00
7611097949009	B 45 x H290cm blau		169.00



Wippe mit Rundholzbalken massiv

- fertig bearbeitet für bauseitige Montage
- Rundholz Ø 18 cm, zylindrisch gefräst
- 2 Griffe CNS, Stahlstütze verzinkt mit Drehgelenk, 2 Stossdämpfer und Schrauben
- geeignet für den privaten und öffentlichen Bereich
- Fichte von CH/DE/EE, braun imprägniert im Vakuum-Druck-Verfahren
- **Lieferfrist 2 Wochen**

swiss made



Artikelnr.	Masse	Preis/Stk.
7611097800096	B20 x H100 x L400cm	986.00

Zubehör für Wippe



Metall-Handgriff aus rostfreiem Stahlrohr

Artikelnr.	Masse	Preis/Stk.
7611097940051	B19 x L10 x H18cm	54.00



Stossdämpfer aus Gummi

Artikelnr.	Masse	Preis/Stk.
7611097940150	B15 x L8 x H15cm	89.00



Scharnier mit Standfuss

Artikelnr.	Masse	Preis/Stk.
7611097940259	B43 x L108 x H17cm	469.00

Spielgeräte und Zubehör

Wellenrutsche

- Kunststoff blau
- TÜV-geprüft
- geeignet für den privat-häuslichen Bereich
- **Lieferfrist 1 Woche**



Artikelnr.	Masse	Preis/Stk.
761109794900 ⁹	B45 x L290cm für Podest H150cm	169.00
761109794901 ⁶	B45 x L255cm für Podest H120cm	145.00

Leiter zu Wellenrutsche

- Metallgestell
- pulverbeschichtet blau-grün
- **Lieferfrist 1 Woche**



Artikelnr.	Masse	Preis/Stk.
761109794942 ⁵	L306xB150xH196cm	229.00
761109794941 ^{5*}	L240xB120xH164cm	197.00

Rutschbahnen

- hochwertiger Polyester, glasfaserversärkt, schlagfest
- mit hohem Einstieg
- geeignet für den privaten und öffentlichen Bereich
- **Lieferfrist 2 Wochen**



Artikelnr.	Masse	Preis/Stk.
761109794902 ³	B48 x L460cm für Podest H200cm	2'199.00
761109794903 ⁰	B48 x L380cm für Podest H160cm	1'829.00
761109794904 ⁷	B48 x L480cm für Podest H220cm	2'299.00

Schaukelschelle mit Erdnagel

- gelb-/blauverzinkt
- zur Verankerung der Spielgeräte im Boden
- Erdnagel 40 cm lang
- **Lieferfrist 1 Woche**



Artikelnr.	Masse	Preis/Stk.
761109794913 ⁹	Ø 8,0cm	27.00
761109794914 ⁶	Ø 10,0cm	29.50

Pfostenfuss

- 1 Paar wie abgebildet (2 Halbschalen für 1 Pfosten)
- für Rundhölzer Ø 12 und 14 cm
- Materialstärke 6 mm; verzinkt
- **Lieferfrist 1 Woche**



Artikelnr.	Masse	Preis/Stk.
761109716005 ³	L96cm	110.00

Spezialanker L-Form

- zum Einschlagen oder Einbetonieren der Spielgeräte
- Materialstärke 4 mm
- verzinkt
- **Lieferfrist 1 Woche**



Artikelnr.	Masse	Preis/Stk.
761109798715 ⁵	B9,0 x L75 x T5,0cm	42.00

Schaukelhaken Premium

- Nylon
- Gewindestange M12x160 mm
- feuerverzinkt
- geeignet für den privaten und öffentlichen Bereich
- **Lieferfrist 1 Woche**



Artikelnr.	Preis/Stk.
761109780909 ⁹	28.50

Schaukelgelenk Duo

- Stahl verzinkt mit Nylonlager
- geeignet für Rundholz Ø 9-12 cm oder Kantholz 9x9 cm
- geeignet für den privaten Bereich
- **Lieferfrist 1 Woche**



Artikelnr.	Preis/Stk.
761109794945 ⁰	39.00

Kardangelenk

- Edelstahl mit Nylonlager
- geeignet für Rundholz oder Kantholz
- Gewindestange M16x220 mm
- inkl. Sicherungskette und Schraube M12
- geeignet für den privaten und öffentlichen Bereich
- **Lieferfrist 1 Woche**



Artikelnr.	Preis/Stk.
761109780910 ⁵	189.00

Schaukelaufhängung

- inkl. Karabinerhaken
- geeignet für diverse Spielgeräte
- geeignet für den privaten Bereich
- **Lieferfrist 1 Woche**



Artikelnr.	Masse	Preis/Stk.
761109794910 ⁸	Ø10cm	12.50
761109794920 ⁷	Ø12cm	17.50

Spielgeräte und Zubehör

Schaukelbalken Metall

- geeignet für Kantholz 9,0-12,5 cm
- für zwei Schaukelsitze, inkl. montierten Schaukelhaken
- TÜV-geprüft
- geeignet für den privaten und öffentlichen Bereich
- **Lieferfrist 1 Woche**



Artikelnr.	Masse	Preis/Stk.
7611097940990	B300 × H37 × T45cm	1'259.00

Bodenanker

- feuerverzinkt
- zum Einbetonieren
- Löcher Ø 14 mm
- **Lieferfrist 1 Woche**



Artikelnr.	Masse	Preis/Stk.
7611097941997	B8,0 × H78 × T8,0cm	59.00

Fallschutzplatten

- mit Drainageverbindung; Gummi eingefärbt, Farbe rotbraun
- **Lieferfrist 1 Woche**



Artikelnr.	Masse	Fallhöhe	Preis/Stk.
7611097949511	B50 × L50 × H2,5cm	100cm	29.50
7611097949504	B50 × L50 × H4,5cm	130cm	48.50

Schaukelseil-Verlängerung

- Verlängerung 60-95 cm, 1 Seil
- **Lieferfrist 1 Woche**



Artikelnr.	Preis/Stk.
7611097949467	11.50

Kunststoff-Schaukelbrett

- aus geblasenem Kunststoff
- Kunststoffseile Ø 10 mm, verstellbar
- TÜV-geprüft
- geeignet für den privat-häuslichen Bereich
- **Lieferfrist 1 Woche**



Artikelnr.	Preis/Stk.
7611097949153	22.00



Holz-Schaukelsitz

- Kunststoffseile Ø 10 mm, verstellbar
- TÜV-geprüft
- geeignet für den privat-häuslichen Bereich
- Kiefer von CN, grünlich imprägniert
- **Lieferfrist 1 Woche**



Artikelnr.	Preis/Stk.
7611097949160	25.00



Gummi-Schaukelsitz

- PP-Seile Ø 10 mm, verstellbar
- EPDM mit Metallplatte verstärkt
- geeignet für den privat-häuslichen Bereich
- **Lieferfrist 1 Woche**



Artikelnr.	Preis/Stk.
7611097949054	59.00

Gummi-Schaukelsitz

- schwarz
- mit verzinkter Kettenaufhängung
- geeignet für den privaten und öffentlichen Bereich
- **Lieferfrist 1 Woche**



Artikelnr.	Preis/Stk.
7611097809082	97.00

Kleinkinder-Sicherheits-Schaukelsitz

- aus Kunststoff
- Kunststoffseile Ø 10 mm, verstellbar
- zweiteiliger Sicherheitsbügel und Sicherheitsgürtel
- geeignet für den privat-häuslichen Bereich
- **Lieferfrist 1 Woche**



Artikelnr.	Preis/Stk.
7611097949351	49.00



Baby-Schaukelsitz Jan

- aus Kunststoff
- Kunststoffseile Ø 10 mm, verstellbar
- geeignet für den privat-häuslichen Bereich
- **Lieferfrist 1 Woche**



Artikelnr.	Preis/Stk.
7611097949269	35.00



Ankerschaukel

- Kunststoffanker rot
- Kunststoffseil Ø 12 mm, verstellbar
- geeignet für den privat-häuslichen Bereich
- **Lieferfrist 1 Woche**



Artikelnr.	Preis/Stk.
7611097949962	49.00

Schaukel-Boje

- Farbe gelb
- Kunststoffseil Ø 12 mm, Balkenhöhe 215-250 cm
- nicht aufgeblasen geliefert, Lieferung mit Aufblasventil
- geeignet für den privat-häuslichen Bereich
- **Lieferfrist 1 Woche**



Artikelnr.	Preis/Stk.
7611097949368	119.00

Spielgeräte und Zubehör

Trapez

- Rundholz Ø 35 mm, 580 mm lang
- Kunststoffseil Ø 10 mm, verstellbar
- geeignet für den privat-häuslichen Bereich
- **Lieferfrist 1 Woche**

Artikelnr.	Preis/Stk.
7611097949979	21.00



Reckstange

- 90 cm lang
- rot farbeschichtet
- **Lieferfrist 1 Woche**

Artikelnr.	Preis/Stk.
7611097949238	32.00



Reifenschaukel

- gebrauchter Reifen Ø ca. 55 cm
- Kunststoffseile Ø 12 mm, verstellbar
- geeignet für den privat-häuslichen Bereich
- **Lieferfrist 1 Woche**

Artikelnr.	Preis/Stk.
7611097949221	129.00



Strickleiter

- 5 Holzsprossen Ø 22 mm, 300 mm lang
- Kunststoffseile Ø 10 mm
- ca. 175 cm lang
- geeignet für den privat-häuslichen Bereich
- **Lieferfrist 1 Woche**

Artikelnr.	Preis/Stk.
7611097949214	26.00



Kletterseil

- Kunststoffseil 25 mm
- ca. 200 cm lang
- 3 Knoten
- geeignet für den privat-häuslichen Bereich
- **Lieferfrist 1 Woche**

Artikelnr.	Preis/Stk.
7611097949955	33.00



Kletterseil

- Kunststoffseil 28 mm
- ca. 200 cm lang
- 3 Knoten, grün
- geeignet für den privaten und öffentlichen Bereich
- **Lieferfrist 1 Woche**

Artikelnr.	Preis/Stk.
7611097809044	89.00



Tellerschaukel

- Farbe grün, Ø 28 cm
- Kunststoffseil Ø 12 mm, Balkenhöhe 185-250 cm
- aus geblasenem Kunststoff
- geeignet für den privat-häuslichen Bereich
- **Lieferfrist 1 Woche**

Artikelnr.	Preis/Stk.
7611097949375	33.00



Nestschaukel Birdy 1

- Ø 98 cm, PE-Gewebe (Blache)
- wasserabweisend, faltbar, Randeinfassung 60 mm
- Schaukelbalkenhöhe 190-270 cm
- Seillänge stufenlos verstellbar
- ohne Schaukelhaken Premium
- geeignet für den privat-häuslichen Bereich
- **Lieferfrist 1 Woche**

Artikelnr.	Preis/Stk.
7611097949436	119.00



Nestschaukel Birdy 2

- Ø 110 cm, PE-Gewebe
- Seilverbindungen PP 10 mm, Randeinfassung soft 75 mm
- Schaukelbalkenhöhe 190-270 cm
- Seillänge stufenlos verstellbar
- ohne Schaukelgelenk Duo
- geeignet für den privat-häuslichen Bereich
- **Lieferfrist 1 Woche**

Artikelnr.	Preis/Stk.
7611097949443	198.00



Nestschaukel Birdy 3

- Ø 120 cm, Netz und Aufhängung mit verstärkten Seilen Ø 16 mm
- max. Balkenhöhe 250 cm
- Aufhängung mit verstellbarer Kette Ø 7 mm x L 50 cm
- ohne Kardangelen
- geeignet für den privaten und öffentl. Bereich
- **Lieferfrist 1 Woche**

Artikelnr.	Preis/Stk.
7611097809112	1'395.00



Spielgeräte und Zubehör

Piratenflagge

- Set bestehend aus:
- 1 Seil, 2 Befestigungen
- 1 Fahne 55 x 45 cm, 4 Holzschrauben
- **Lieferfrist 1 Woche**



Artikelnr.	Preis/Stk.
7611097949405	29.00

Klettersteine

- 5 Steine in verschiedener Form, Farbe gemischt
- Grösse Ø 10-12 cm
- Kunststoff verstärkt mit Metallring
- inkl. Schrauben für 2-fache Verschraubung für Bretter 20 mm
- geeignet für den privat-häuslichen Bereich
- **Lieferfrist 1 Woche**



Artikelnr.	Preis/Stk.
7611097949399	42.00

Kinder-Picknicktisch Emma

- stabile Kindersitzgruppe als Bausatz bestehend aus einer stabilen Rahmenkonstruktion, 2 Sitzbretter, Tischplatte B100 x T45 cm, Sitzhöhe 27 cm, Brettstärke 25mm, naturbelassen ohne Imprägnierung
- Fichte von PL
- **Lieferfrist 1 Woche**



Artikelnr.	Masse	Preis/Stk.
7611097959473*	B100 x H050 x T100cm	110.00

Kinderspielhaus Juna

- Komplettbausatz
- stabile Ausführung
- naturbelassene Nut- und Federholzbretter
- inkl. Tafel mit Wanduhr und Montagematerial
- rote Rahmenhölzer und Dachgiebel
- Dachplane aus textilem Polyestergewebe (PES), Oeko-TEX zertifiziert
- Fichte von PL, natur
- **Lieferfrist 1 Woche**

Artikelnr.	Masse	Preis/Stk.
7611097940457*	B135 x H150 x T123cm	310.00



Kinderspielhaus Paul

- Wand- und Dachelemente aus Nut- und Federbretter 10 mm
- geeignet für den privat-häuslichen Bereich
- Kiefer von PL, grünlich druckimprägniert
- **Lieferfrist 1 Woche**

Artikelnr.	Masse	Preis/Stk.
7611097940464*	B135 x H150 x T123cm	358.00



Spielturm Funny

- mit Spielhöhle und Leiteraustieg
- Wandelemente rot
- inkl. Rutschbahn rot für Podesthöhe 90 cm
- für Innen- und Aussenbereich; geeignet für den privat-häuslichen Bereich
- Kiefer/Fichte von PL, natur, unbehandelt
- **Lieferfrist 1 Woche**

Artikelnr.	Masse	Preis/Stk.
7611097940129*	B100 x H160 x T285cm	469.00



Spielgeräte und Zubehör

Kinderspielhaus Willi

- vorgefertigte Wandelemente
- Türe 51 x 115 cm, Fenster 38 x 44 cm, Vorbau 70 cm
- Bohlen 16 mm
- ohne Dachpappe (1 Rolle)
- geeignet für den privat-häuslichen Bereich
- Fichte von EE, natur, unbehandelt
- **Lieferfrist 1 Woche**

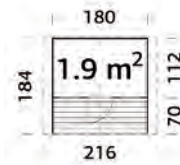

Artikelnr.	Masse	Preis/Stk.
7611097940433	B184 x H169 x L216cm	899.00

Kinderspielhaus Miriam

- zweistöckig, vorgefertigte Elemente
- Türe 51 x 115 cm, Fenster 35 x 35 cm
- Bohlen 16 mm
- ohne Dachpappe (1 Rolle)
- geeignet für den privat-häuslichen Bereich
- Fichte von EE, natur, unbehandelt
- **Lieferfrist ca. 5 Wochen**

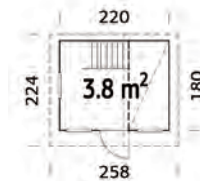

Artikelnr.	Masse	Preis/Stk.
7611097940440	B258 x H2280 x T224cm	1'520.00

Stelzenhaus Kevin

- vorgefertigte Wandelemente
- Podesthöhe 70 cm
- Bohlen 16 mm
- ohne Dachpappe (1 Rolle)
- geeignet für den privat-häuslichen Bereich
- Fichte von EE, natur, unbehandelt
- **Lieferfrist 1 Woche**

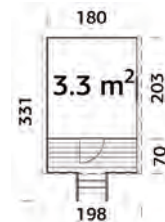

Artikelnr.	Masse	Preis/Stk.
7611097940532	B331 x H225 x L198cm	1'490.00

Stelzenhaus Nadine

- vorgefertigte Wandelemente
- Türe 51 x 115 cm, Fenster 38 x 44 cm, Vorbau 70 cm
- Bohlen 16 mm
- ohne Dachpappe (1 Rolle)
- geeignet für den privat-häuslichen Bereich
- Fichte von EE, natur, unbehandelt
- **Lieferfrist 1 Woche**

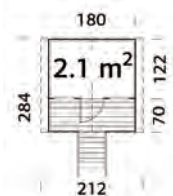

Artikelnr.	Masse	Preis/Stk.
7611097940525	B284 x H287 x L212cm	1'175.00

Schaukel zum Anbauen zu Stelzenhaus Nadine

- Schaukelbalken 9x9cm Leimholz
- Eckpfosten 7x7cm
- Sicherheitsbereich 445x700cm
- Fichte von EE, natur, unbehandelt
- **Lieferfrist 1 Woche**

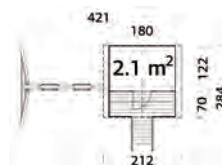

Artikelnr.	Masse	Preis/Stk.
7611097940624	B208 x H215 x L241cm	285.00

Pavillon Linda

- Pfosten 12 x 12 cm aus Leimholz, Rahmenstärke 4,5 x 7,0 cm
- Dachbretter 19 mm
- Dachneigung 1,3°, Dachfläche 15,1 m², ohne Dachpappe (3 Rollen)
- Holz-/Glas-Wand: Echtglas 4 mm
- Glas-Wand: gehärtetes Glas 6 mm
- inkl. Zwischenpfosten
- Nordische Fichte von EE
- Heimlieferung CHF 140.00
- **Lieferfrist ca. 5 Wochen**



Artikelnr.	Masse	Farbe	Preis/Stk.
7611097965801	B389 x H254 x L389cm	unbehandelt	1'749.00
7611097965818	B389 x H254 x L389cm	hellbraun tauchimprägniert	2'089.00
7611097965825	B389 x H254 x L389cm	grau tauchimprägniert	2'089.00
7611097965870	B389 x H254 x L389cm	transparent tauchimprägn.	2'089.00
7611097965887	B389 x H254 x L389cm	weiss grundiert	2'249.00

Zusätzliche Wand inkl. Zwischenpfosten

Artikelnr.	Masse	Preis/Stk.
7611097965894	B103 x H230 Holz/Glas	349.00
7611097965900	B103 x H230 Glas	369.00

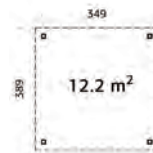

Zusätzliche Wand Holz/Glas bzw. Glas

Gartenhaus Anna

- Bausatz
- Vorgefertigte Wandelemente inkl. Windsperre
- Wandbretter sägeroh
- Fenster 57 x 165 cm aus Doppelglas 3-9-3 mm
- Schiebetür-Elemente: gehärtetes Glas 5mm, Durchgangsmass 96 x 196 cm
- Bohlen 18 mm
- Dach- & Bodenbretter 19 mm, Dachneigung 9°, Dachfläche 20 m²
- ohne Dachpappe (3 Rollen)
- Fichte von EE
- Heimlieferung CHF 140.00
- **Lieferfrist ca. 5 Wochen**



Artikelnr.	Masse	Preis/Stk.
7611097966044	B390xH294xL502cm mit Schiebetüren	6'575.00
7611097966051	B390xH294xL502cm Frontseite offen	5'289.00



Blockbohlenhaus Jana

- Fichte von EE
- Bohlen 28mm
- Dachbretter 16mm
- inkl. abschliessbarer Schiebetüre
- massive, nordische Fichte, unbehandelt
- ohne Boden
- ohne Dachpappe (3 Rollen)
- Heimlieferung CHF 140.00
- **Lieferfrist ca. 5 Wochen**



NEW!



Artikelnr.	Masse	Preis/Stk.
7611097965191	B429xH237xL351cm	3'796.00

Gewächshaus Lisa

- Fichte von EE
- Gewächshaus: bei Starkregen nicht zu 100% dicht, trocknet von innen heraus
- Pfosten 44 x 95 mm
- gehärtetes Glas 4 mm, Fenster mit automatischem Fensteröffner (5,4 m² inkl. 1 Fenster, 8,2 m² inkl. 2 Fenster)
- Dachneigung 45°, Dachfläche 8,2 m² bzw. 12,5 m²
- grau kesseldruckimprägniert
- Heimlieferung CHF 140.00
- **Lieferfrist ca. 5 Wochen**

Artikelnr.	Masse	Preis/Stk.
7611097966075	B244 x H283 x L240cm	3'025.00
7611097966082	B363 x H283 x L240cm	3'970.00



Bild 8,2m²

Hühnerstall Charly

- Fichte von EE
- Wanddicke 16 mm
- inkl. Metalldach, Dachfläche 10 m²
- Durchgangsmass Türe 95 x 187 cm
- Fenster Acrylglas, Öffnung 96 x 59 cm
- Heimlieferung CHF 140.00
- **Lieferfrist ca. 5 Wochen**

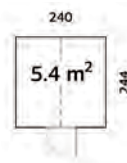
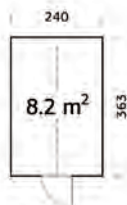
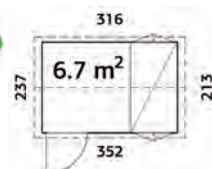

Artikelnr.	Masse	Preis/Stk.
7611097966068	B237 x H283 x L316cm	2'129.00



Blockbohlenhaus Lia

- Fichte von EE
- inkl. Dachpappe
- ohne Fussboden
- Bohlen 19 mm
- **Lieferfrist 1 Woche**

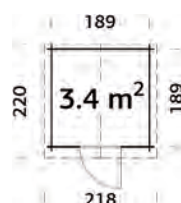

Artikelnr.	Masse	Preis/Stk.
7611097965917	B220 x H217 x L218cm	998.00



Blockbohlenhaus Flip 1

- massive, unbehandelte nordische Fichte von EE
- Boden- und Dachbretter 19 mm
- Tür mit Glaseinsatz 75 x 175 cm
- ohne Dachpappe (1 Rolle)
- Bohlen 28 mm
- Heimlieferung CHF 140.00
- **Lieferfrist 1 Woche**



Artikelnr.	Masse	Preis/Stk.
7611097965498	B240 x H222 x L254cm	1'845.00

Blockbohlenhaus Flip 2

- massive, unbehandelte nordische Fichte von EE
- Boden- und Dachbretter 19 mm
- Doppeltür mit Glaseinsatz 151 x 175 cm
- ohne Dachpappe (2 Rollen)
- Bohlen 28 mm
- Heimlieferung CHF 140.00
- **Lieferfrist 1 Woche**

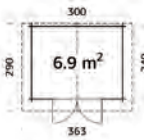

Artikelnr.	Masse	Preis/Stk.
7611097965351	B290 x H245 x L363cm	2'728.00

Blockbohlenhaus Lena

- massive, unbehandelte nordische Fichte von EE
- Dachbretter 16 mm
- Doppeltür mit Glaseinsatz 140 x 180 cm
- ohne Boden
- ohne Dachpappe (Lena 1: 5 Rollen, Lena 2: 2 Rollen)
- Dachlast 89 kg/m²
- Bohlen 28 mm
- Heimlieferung CHF 140.00
- **Lieferfrist ca. 5 Wochen**



Blockbohlenhaus Lena 1

Artikelnr.	Masse	Preis/Stk.
7611097965054	B309 x H221 x L536cm	3'025.00

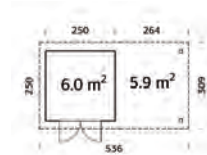

Boden zu Blockbohlenhaus Lena 1

Artikelnr.	Preis/Stk.
7611097965061	479.00

Blockbohlenhaus Lena 2

Artikelnr.	Masse	Preis/Stk.
7611097965184	B309 x H221 x L294cm	2'395.00

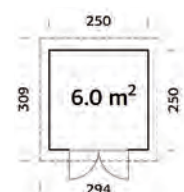

Boden zu Blockbohlenhaus Lena 2

Artikelnr.	Preis/Stk.
7611097965061	479.00



Blockbohlenhaus Leila 2

- unbehandelte nordische Fichte von EE
- Dachbretter 16 mm
- ohne Fussboden, ohne Dachpappe (3 Rollen)
- Türen 151 x 175 cm
- Bohlen 34 mm
- Heimlieferung CHF 140.00
- **Lieferfrist ca. 5 Wochen**

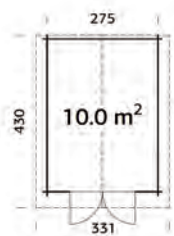

Artikelnr.	Masse	Farbe	Preis/Stk.
7611097965207	B430 x H234 x L331cm	unbehandelt	3'149.00
7611097965924	B430 x H234 x L331cm	hellbraun tauchimprägniert	3'742.00
7611097965931	B430 x H234 x L331cm	grau tauchimprägniert	3'742.00
7611097965948	B430 x H234 x L331cm	transparent tauchimprägn.	3'742.00

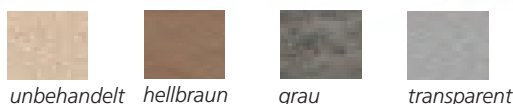

Blockbohlenhaus Leila 1

- unbehandelte nordische Fichte von EE
- Dachbretter 16 mm
- ohne Fussboden, ohne Dachpappe (3 Rollen)
- Türen 151 x 175 cm
- Bohlen 34 mm
- Heimlieferung CHF 140.00
- **Lieferfrist ca. 5 Wochen**



Artikelnr.	Masse	Farbe	Preis/Stk.
7611097965214	B430 x H245 x L422cm	unbehandelt	3'690.00
7611097965955	B430 x H245 x L422cm	hellbraun tauchimprägniert	4'377.00
7611097965962	B430 x H245 x L422cm	grau tauchimprägniert	4'377.00
7611097965979	B430 x H245 x L422cm	transparent tauchimprägn.	4'377.00



Blockbohlenhaus Gabi

- unbehandelte nordische Fichte von EE
- Boden- und Dachbretter 19 mm
- Fenster 60 x 111 cm
- Türen 151 x 175 cm
- ohne Dachpappe (3 Rollen)
- Montage ohne Tür- und Fenstersprossen möglich
- Bohlen 44 mm
- Heimlieferung CHF 140.00
- **Lieferfrist ca. 5 Wochen**

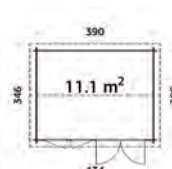

Artikelnr.	Masse	Farbe	Preis/Stk.
7611097965252	B346 x H245 x L434cm	unbehandelt	4'829.00
7611097965986	B346 x H245 x L434cm	hellbraun tauchimprägniert	5'725.00
7611097965993	B346 x H245 x L434cm	grau tauchimprägniert	5'725.00
7611097966006	B346 x H245 x L434cm	transparent tauchimprägn.	5'725.00

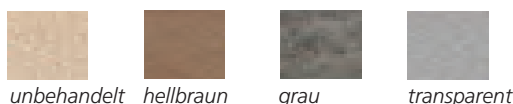

Gartenhaus Simon

- unbehandelte nordische Fichte von EE, fein gesägt
- vorgefertigte Wand- und Dachelemente
- Wandbretter 18 mm, Konstruktion 70 mm
- Boden- und Dachbretter 19 mm
- Türe 78 x 181 cm, Doppeltüre 138 x 181 cm
- Fenster 51 x 55 cm
- ohne Dachpappe (2 Rollen)
- Heimlieferung CHF 140.00
- **Lieferfrist ca. 5 Wochen**

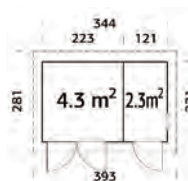

Artikelnr.	Masse	Farbe	Preis/Stk.
7611097965610	B346 x H245 x L434cm	unbehandelt	4'238.00

Gerätehaus Erich

- unbehandelte Fichte von EE
- vorgefertigte Wandelemente
- Doppeltüre
- inkl. Bodenbretter,
- inkl. Dachpappe (1 Rolle)
- Bohlen 12mm
- **Lieferfrist 1 Woche**

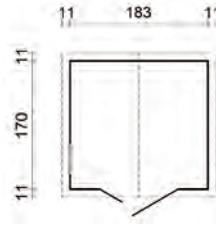

Artikelnr.	Masse	Preis/Stk.
7611097960721	B183 x H218cm x L170cm	899.00

Gerätehaus Thomas

- unbehandelte Fichte von EE
- vorgefertigte Wandelemente
- Doppeltüre 138 x 182 cm
- seitliches Fenster 44 x 44 cm
- Bodenbretter 16 mm
- ohne Dachpappe (1 Rolle)
- Bohlen 16 mm
- **Lieferfrist 1 Woche**

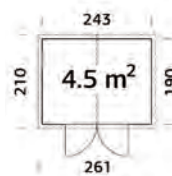

Artikelnr.	Masse	Preis/Stk.
7611097960622	B210 x H220 x L261cm	1'445.00

Gerätehaus Pit

- Kiefer von PL, grünlich druckimprägniert
- Bausatz, mit Boden
- Einzeltüre 71 x 176 cm mit Fenster 48,8 x 59,5 cm
- Wandstärke 14 mm
- inkl. Dachpappe und Beschläge
- **Lieferfrist 1 Woche**

Artikelnr.	Masse	Preis/Stk.
7611097960707	B180 x H210 x L180cm	998.00



Gerätehaus Benny

- Kiefer von PL, grünlich druckimprägniert
- Bausatz, mit Boden
- Doppeltüre 142 x 176 cm mit Fenster 48,8 x 59,5 cm
- Wandstärke 14 mm
- inkl. Dachpappe und Beschläge
- **Lieferfrist 1 Woche**

Artikelnr.	Masse	Preis/Stk.
7611097960745	B180 x H212 x L180cm	1'098.00



Wandschrank Ida

- unbehandelte Fichte von EE
- vorgefertigte Wandelemente
- Doppeltüre 104 x 160 cm
- Bodenbretter 16 mm
- ohne Rückwand, ohne Dachpappe (1 Rolle)
- Bohlen 16 mm
- **Lieferfrist 1 Woche**

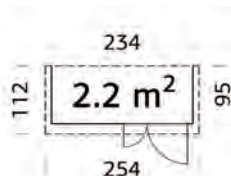

Artikelnr.	Masse	Preis/Stk.
7611097960493	B112 x H189 x L254cm	698.00

Wandschrank Kim

- unbehandelte Fichte von EE
- vorgefertigte Wandelemente, Seitenwände austauschbar
- Doppeltüre 103 x 166 cm
- Boden- und Dachbretter 16 mm
- ohne Rückwand, ohne Dachpappe (1 Rolle)
- Bohlen 16 mm
- **Lieferfrist ca. 5 Wochen**



Artikelnr.	Masse	Preis/Stk.
7611097960448	B178 x H210 x L244cm	968.00

Marktstand

- massive, unbehandelte nordische Fichte von EE
- Dachbretter 16 mm
- Türe 76 x 169 cm, Fenster 118 x 82 cm
- ohne Dachpappe, ohne Boden
- Bohlen 16 mm
- Heimlieferung CHF 140.00
- **Lieferfrist ca. 5 Wochen**

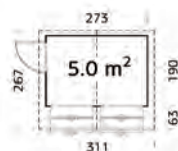

Artikelnr.	Masse	Preis/Stk.
7611097960646	B267 x H229 x L311cm	1'699.00

Boden zu Marktstand

Artikelnr.	Masse	Preis/Stk.
7611097960677		320.00

Garage

- unbehandelte nordische Fichte von EE
- Dachbretter 19 mm
- Fenster 43 x 70 cm, Türe 73 x 183 cm
- Holztor 225 x 188 cm
- ohne Dachpappe
- Heimlieferung CHF 140.00
- **Lieferfrist ca. 5 Wochen**



Artikelnr.	Masse	Preis/Stk.
7611097965559	B598 x H253 x L420cm	6'498.00

Dachschindeln

- zum Aufnageln
- Verschnittzuschlag beachten, ca. 10% bei Häusern
- Paket à 3,1 m²
- **Lieferfrist 1 Woche**

schiefer		rotbraun/braun	
Artikelnr.	Preis/Stk.	Artikelnr.	Preis/Stk.
7611097969205	97.00	7611097969229	97.00



Pappnägel

- 1 kg
- **Lieferfrist 1 Woche**

Artikelnr.	Masse	Preis/Stk.
7611097969243	L15mm	19.00



Dachpappe

- schwarz, Rollen à 10 m²
- **Lieferfrist 1 Woche**

Artikelnr.	Masse	Preis/Stk.
7611097969250	B100cm	75.00



Flachdach-Einzel-Carport Hallau

- 4 Pfosten 12 x 12 cm
- inkl. H-Betonanker und Montageset
- Holzblende 3-seitig
- Fichte/Kiefer von PL, grünlich druckimprägniert
- Schneelast 100 kg/m²
- Heimlieferung CHF 180.00
- **Lieferfrist 6-7 Wochen**

mit verzinktem, beschichtetem Trapezblech

Artikelnr.	Masse	Preis/Stk.
7611097970140	B305 x H264 x L503cm	2'024.00



von Kunde weiss gestrichen

Zubehör zu Flachdach-Einzel-Carport Hallau

- Dachrinnenanlage aus dunkelbraunem Kunststoff, Fallrohr, Bögen, Einhangbleche, Befestigung
- Rückwand Deckelschalung 19 x 170 mm, inkl. Befestigung
- Seitenwand Deckelschalung 19 x 170 mm, inkl. Zusatzpfosten mit Befestigung
- Fichte/Kiefer von PL, grünlich druckimprägniert
- **Lieferfrist 6-7 Wochen**

Rückwand

Artikelnr.	Masse	Preis/Stk.
7611097976012	B250 x H200cm	356.00

Seitenwand

Artikelnr.	Masse	Preis/Stk.
7611097976111	B450 x H200cm	698.00

Leimholzbogen

Artikelnr.	Masse	Preis/Stk.
7611097970805	12 x 12 x 310cm	436.00

Randabdeckprofil

Artikelnr.	Masse	Preis/Stk.
7611097979211	8 Stück x L200cm	228.00

Einfahrtshöhe 300cm

Artikelnr.	Preis/Stk.
7611097970812	142.00

Dachrinnenanlage

Artikelnr.	Preis/Stk.
7611097979105	219.00



Flachdach-Doppel-Carport Klettgau

- 4 Pfosten 12 x 12 cm, inkl. H-Betonanker und Montageset
- Holzblende 3-seitig
- Fichte/Kiefer von PL, grünlich druckimprägniert
- auch als lange Ausführung (L735cm) erhältlich
- Schneelast 100 kg/m²; Aufpreis siehe unten
- Heimlieferung CHF 240.00
- **Lieferfrist 6-7 Wochen**

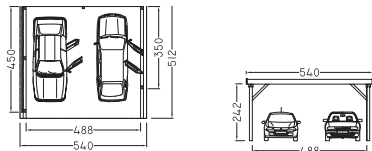

mit verzinktem, beschichtetem Trapezblech

Artikelnr.	Masse	Preis/Stk.
7611097970249	B540 x H264 x L512cm	2'792.00



Zubehör zu Flachdach-Doppel-Carport Klettgau

- Dachrinnenanlage aus dunkelbraunem Kunststoff, Fallrohr, Bögen, Einhangbleche, Befestigung
- Rückwand Deckelschalung 19 x 170 mm
- Seitenwand Deckelschalung 19 x 170 mm
- Fichte/Kiefer von PL, grünlich druckimprägniert
- **Lieferfrist 6-7 Wochen**

Rückwand

Artikelnr.	Masse	Preis/Stk.
7611097976128	B488 x H200cm	698.00

Seitenwand

Artikelnr.	Masse	Preis/Stk.
7611097976111	B450 x H200cm	698.00

Leimholzbogen (Schneelast 100/150 kg/m²)

Artikelnr.	Masse	Preis/Stk.
7611097970805	12 x 12 x 310cm	436.00

Randabdeckprofil

Artikelnr.	Masse	Preis/Stk.
7611097979617	9 Stück x L200cm	252.00

Aufpreis für Schneelasterhöhung

Artikelnr.	Masse	Preis/Stk.
7611097970836	150kg/m ²	299.00
7611097970843	300kg/m ² inkl. 2 Pfosten	1'187.00

Einfahrtshöhe 300cm Schneelast 100/150 kg/m²)

Artikelnr.	Preis/Stk.
7611097970812	142.00

Dachrinnenanlage Kunststoff dunkelbraun

Artikelnr.	Preis/Stk.
7611097979112	299.00

Flachdach-Einzel-Carport Neunkirch

- 4 Pfosten 12 x 12 cm
- inkl. H-Betonanker und Montageset
- Holzblende 3-seitig
- Fichte/Kiefer von PL, grünlich druckimprägniert
- Schneelast 100 kg/m²
- Heimlieferung CHF 180.00
- **Lieferfrist 6-7 Wochen**

mit verzinktem, beschichtetem Trapezblech

Artikelnr.	Masse	Preis/Stk.
7611097970317	B328 x H256 x L564cm	2'422.00

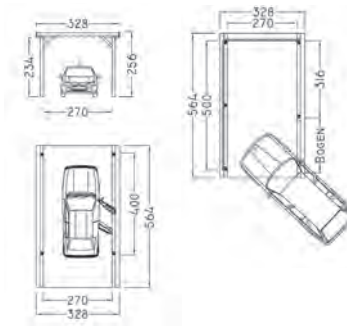

Zubehör zu Flachdach-Einzel-Carport Neunkirch

- Dachrinnenanlage aus dunkelbraunem Kunststoff, Fallrohr, Bögen, Einhangbleche und Befestigung
- Rückwand Deckelschalung 19 x 170 mm, inkl. Befestigung
- Seitenwand Deckelschalung 19 x 170 mm, inkl. Zusatzpfosten mit Befestigung
- Fichte/Kiefer von PL, grünlich druckimprägniert
- **Lieferfrist 6-7 Wochen**

Aufpreis für Schneelasterhöhung

Artikelnr.	Masse	Preis/Stk.
7611097970904	150kg/m ²	189.00
7611097970867	300kg/m ² inkl. 2 Pfosten	417.00

Rückwand

Artikelnr.	Masse	Preis/Stk.
7611097976210	B270 x H200cm	390.00

Seitenwand

Artikelnr.	Masse	Preis/Stk.
7611097976517	B500 x H200cm	788.00

Einfahrtshöhe 300cm

Schneelast 100/150 kg/m²)

Artikelnr.	Preis/Stk.
7611097970812	142.00

Leimholzbogen (Schneelast 100/150 kg/m²)

Artikelnr.	Masse	Preis/Stk.
7611097970805	12 x 12 x 310cm	436.00

Randabdeckprofil

Artikelnr.	Masse	Preis/Stk.
7611097979310	10 Stück x L200cm	280.00

Dachrinnenanlage

Artikelnr.	Preis/Stk.
7611097979105	219.00

Flachdach-Einzel-Carport Neunkirch Anbau

- 2 Pfosten 12 x 12 cm
- inkl. H-Betonanker und Montageset
- Holzblende
- Fichte/Kiefer von PL, grünlich druckimprägniert
- Schneelast 100 kg/m²
- Heimlieferung CHF 180.00
- **Lieferfrist 6-7 Wochen**

mit verzinktem, beschichtetem Trapezblech

Artikelnr.	Masse	Preis/Stk.
7611097975015	B328 x H256 x L564cm	1'965.00

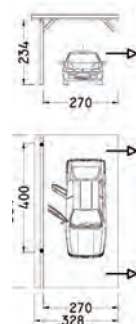

Zubehör zu Flachdach-Einzel-Carport Neunkirch Anbau

- Dachrinnenanlage aus dunkelbraunem Kunststoff, Fallrohr, Bögen, Einhangbleche, Befestigung
- Rückwand Deckelschalung 19 x 170 mm, inkl. Befestigung
- Seitenwand Deckelschalung 19 x 170 mm, inkl. Zusatzpfosten mit Befestigung
- Fichte/Kiefer von PL, grünlich druckimprägniert
- **Lieferfrist 6-7 Wochen**

Aufpreis für Schneelasterhöhung

Artikelnr.	Masse	Preis/Stk.
7611097970904	150kg/m ²	189.00
7611097971031	300kg/m ² inkl. 1 Pfosten	360.00

Rückwand

Artikelnr.	Masse	Preis/Stk.
7611097976210	B270 x H200cm	390.00

Seitenwand

Artikelnr.	Masse	Preis/Stk.
7611097976517	B500 x H200cm	788.00

Einfahrtshöhe 300cm

Schneelast 100/150 kg/m²)

Artikelnr.	Preis/Stk.
7611097970850	69.00

Leimholzbogen (Schneelast 100/150 kg/m²)

Artikelnr.	Masse	Preis/Stk.
7611097970805	12 x 12 x 310cm	436.00

Randabdeckprofil

Artikelnr.	Masse	Preis/Stk.
7611097979648	7 Stück x L200cm	200.00

Dachrinnenanlage

Artikelnr.	Preis/Stk.
7611097979105	219.00

Flachdach-Einzel-Carport Randen lang

- 6 Pfosten 12 x 12 cm
- inkl. H-Betonanker und Montageset
- Holzblende 3-seitig
- Fichte/Kiefer von PL, grünlich druckimprägniert
- Schneelast 100 kg/m²
- Heimlieferung CHF 240.00
- **Lieferfrist 6-7 Wochen**

mit verzinktem, beschichtetem Trapezblech

Artikelnr.	Masse	Preis/Stk.
7611097970423	La328 x H256 x Lo787cm	3'273.00

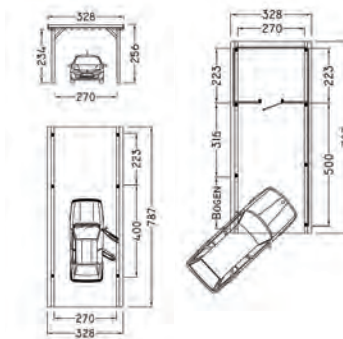

Zubehör zu Flachdach-Einzel-Carport Randen lang

- Dachrinnenanlage aus dunkelbraunem Kunststoff, Fallrohr, Bögen, Einhangbleche und Befestigung
- Rückwand/Seitenwand/Abstellraum Deckelschalung 19 x 170 mm, inkl. Befestigung
- Fichte/Kiefer von PL, grünlich druckimprägniert
- **Lieferfrist 6-7 Wochen**

Aufpreis für Schneelasterhöhung

Artikelnr.	Masse	Preis/Stk.
7611097970874	150kg/m ²	252.00
7611097970881	300kg/m ² inkl. 2 Pfosten	473.00

Rückwand

Artikelnr.	Masse	Preis/Stk.
7611097976210	B270 x H200cm	390.00

Seitenwand

Artikelnr.	Masse	Preis/Stk.
7611097970928	B500 x H200cm	788.00
7611097970935	B223 x H200cm	318.00

Leimholzbogen Schneelast 100/150 kg/m²

Artikelnr.	Masse	Preis/Stk.
7611097970805	12 x 12 x 310cm	436.00

Randabdeckprofil

Artikelnr.	Masse	Preis/Stk.
7611097979426	12 Stück x L200cm	337.00

Einfahrtshöhe 300cm Schneelast 100/150 kg/m²

Artikelnr.	Preis/Stk.
7611097970898	212.00

Abstellraum

Artikelnr.	Masse	Preis/Stk.
7611097976418	B270 x H200 x L223cm	1'891.00

Dachrinnenanlage

Artikelnr.	Masse	Preis/Stk.
7611097979105		219.00

Flachdach-Einzel-Carport Gächlingen

- 4 Pfosten 12x12 cm, inkl. H-Betonanker und Montageset
- Holzblende 3-seitig
- Fichte/Kiefer von PL, grünlich druckimprägniert
- auch als lange Ausführung (L787cm) erhältlich
- Schneelast 100 kg/m²; Aufpreis siehe unten
- Heimlieferung CHF 180.00
- **Lieferfrist 6-7 Wochen**

mit verzinktem, beschichtetem Trapezblech

Artikelnr.	Masse	Preis/Stk.
7611097970072	B436 x H264 x L564cm	2'837.00

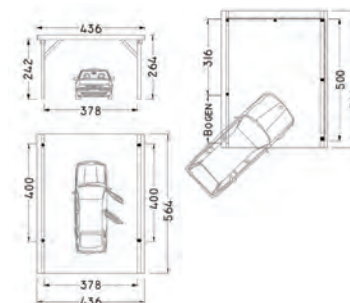

Zubehör zu Flachdach-Einzel-Carport Gächlingen

- Dachrinnenanlage aus dunkelbraunem Kunststoff, Fallrohr, Bögen, Einhangbleche und Befestigung
- Rückwand/Seitenwand/Abstellraum Deckelschalung 19 x 170 mm, inkl. Befestigung
- Fichte/Kiefer von PL, grünlich druckimprägniert
- **Lieferfrist 6-7 Wochen**

Aufpreis für Schneelasterhöhung

Artikelnr.	Masse	Preis/Stk.
7611097970942	150kg/m ²	233.00
7611097970959	300kg/m ² inkl. 2 Pfosten	883.00

Rückwand

Artikelnr.	Masse	Preis/Stk.
7611097976258	B380 x H200cm	584.00

Seitenwand inkl. Zusatzpfosten

Artikelnr.	Masse	Preis/Stk.
7611097976265	B500 x H200cm	788.00

Einfahrtshöhe 300cm Schneelast 100/150 kg/m²

Artikelnr.	Preis/Stk.
7611097970812	142.00

Leimholzbogen (Schneelast 100/150 kg/m²)

Artikelnr.	Masse	Preis/Stk.
7611097970805	12 x 12 x 310cm	436.00

Randabdeckprofil

Artikelnr.	Masse	Preis/Stk.
7611097979419	11 Stück x L200cm	309.00

Dachrinnenanlage

Artikelnr.	Preis/Stk.
7611097979112	299.00

Zäune/Wände aus Kunststoff/WPC/Alu

Kunststoffzaun Paris und Lyon

- Staketen Hohlkammerprofil 6,0 x 2,5 cm oder 8,5 x 2,5 cm, Kopf gerundet
- Traversen Hohlkammerprofil 8,5 x 2,5 cm, obere mit Stahlrohr 2,5/1,5 cm verstärkt
- hochwertig, UV-beständig und lichtecht
- mit rostfreien Schrauben von vorne sichtbar verschraubt
- Farbe weiss, andere Farben auf Anfrage, Massanfertigung und andere Kopfformen auf Anfrage
- **Lieferfrist 2 Wochen**



Kunststoffzaun Paris, Staketen 6.0 x 2.5 cm

Artikelnr.	Masse	Preis/Stk.
7611097820001	B189 x H 60cm	259.00
7611097820018	B189 x H 80cm	277.00
7611097820025	B189 x H100cm	287.00
7611097820032	B189 x H120cm	301.00

Kunststoffzaun Lyon, Staketen 8.5 x 2.5 cm

Artikelnr.	Masse	Preis/Stk.
7611097820100	B189 x H 60cm	229.00
7611097820117	B189 x H 80cm	245.00
7611097820124	B189 x H100cm	254.00
7611097820131	B189 x H120cm	266.00



Kunststoffzaun Paris, Staketen 6.0 x 2.5 cm

Artikelnr.	Masse	Preis/Lfm.
7611097826003	H 60cm	145.00
7611097826010	H 80cm	155.00
7611097826027	H100cm	160.00
7611097826034	H120cm	167.00

Kunststoffzaun Lyon, Staketen 8.5 x 2.5 cm

Artikelnr.	Masse	Preis/Lfm.
7611097826102	H 60cm	131.00
7611097826119	H 80cm	139.00
7611097826126	H100cm	144.00
7611097826133	H120cm	151.00

Normtüre zu Kunststoffzaun Paris und Lyon

- Staketen Hohlkammerprofil 6,0 x 2,5 cm oder 8,5 x 2,5 cm, Kopf gerundet
- Schlossbrett 13,0 x 2,5 cm
- Traversen Hohlkammerprofil 8,5 x 2,5 cm, obere mit Stahlrohr 2,5/1,5 cm verstärkt
- hochwertig, UV-beständig und lichtecht, mit rostfreien Schrauben von vorne sichtbar verschraubt
- ohne Beschläge (siehe Beschläge für Normtüren)
- Farbe weiss, andere Farben auf Anfrage, Massanfertigung und andere Kopfformen auf Anfrage
- **Lieferfrist 2 Wochen**

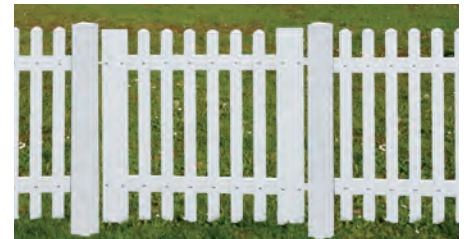

Normtüre zu Kunststoffzaun Paris, Staketen 6.0 x 2.5 cm

Artikelnr.	Masse	Preis/Stk.
7611097828007	B100 x H 60cm	253.00
7611097828014	B100 x H 80cm	266.00
7611097828021	B100 x H100cm	274.00
7611097828038	Sondermass bis 120 x 120cm	300.00

Normtüre zu Kunststoffzaun Lyon, Staketen 8.5 x 2.5 cm

Artikelnr.	Masse	Preis/Stk.
7611097828106	B100 x H 60cm	253.00
7611097828113	B100 x H 80cm	266.00
7611097828120	B100 x H100cm	274.00
7611097828137	Sondermass bis 120 x 120cm	300.00



Staketen zu Kunststoffzaun Paris und Lyon

- Hohlkammerprofil mit aufgeklebter Zaunkappe rund
- andere Kopfformen auf Anfrage, Farbe weiss, andere Farben auf Anfrage
- hochwertig, UV-beständig und lichtecht, **Lieferfrist 2 Wochen**

Staketen Paris

Artikelnr.	Masse	Preis/Stk.
7611097822005	6,0/2,5 x L 60cm	8.30
7611097822012	6,0/2,5 x L 80cm	9.50
7611097822029	6,0/2,5 x L100cm	10.15
7611097822036	6,0/2,5 x L120cm	11.10

Staketen Lyon

Artikelnr.	Masse	Preis/Stk.
7611097822104	8,5/2,5 x L 60cm	8.60
7611097822111	8,5/2,5 x L 80cm	9.90
7611097822128	8,5/2,5 x L100cm	10.64
7611097822135	8,5/2,5 x L120cm	11.65

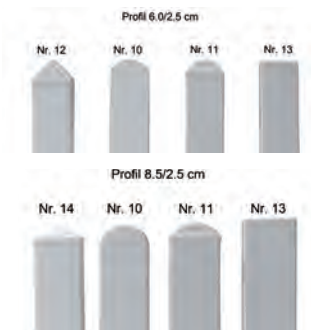

Traversen zu Kunststoffzaun Paris und Lyon

- Hohlkammerprofil inkl. zwei Abschlusskappen, hochwertig, UV-beständig und lichtecht
- Farbe weiss, andere Farben auf Anfrage, **Lieferfrist 2 Wochen**



Traversen mit Stahlrohr verstärkt

Artikelnr.	Masse	Preis/Stk.
7611097824306	8,5/2,5 x 189cm	17.40
7611097824313	8,5/2,5 x 189cm	44.70

Stahlrohr

Zäune/Wände aus Kunststoff/WPC/Alu

Pfosten zu Kunststoffzaun Paris und Lyon

- Hohlkammerprofil inkl. Pfostenkappe Pyramide, andere Pfostenkappen auf Anfrage
- hochwertig, UV-beständig und lichtecht
- Farbe weiss, andere Farben auf Anfrage
- **Lieferfrist 2 Wochen**

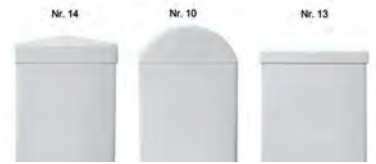

Pfosten verstärkt

Artikelnr.	Masse	Preis/Stk.
7611097823002	10,0/10,0 × L 60cm	18.85
7611097823019	10,0/10,0 × L 80cm	23.00
7611097823026	10,0/10,0 × L100cm	25.35
7611097823033	10,0/10,0 × L120cm	28.55
7611097823040	10,0/10,0 × L140cm	33.40
7611097823057	10,0/10,0 × L160cm	41.45

Artikelnr.	Masse	Preis/Stk.
7611097823101	10,0/10,0 × L 60cm	24.15
7611097823118	10,0/10,0 × L 80cm	30.60
7611097823125	10,0/10,0 × L100cm	34.15
7611097823132	10,0/10,0 × L120cm	39.15
7611097823149	10,0/10,0 × L140cm	46.65
7611097823156	10,0/10,0 × L160cm	59.10

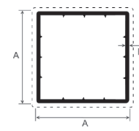

Pfosten hohl

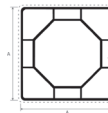

Pfosten verstärkt

Achtkantwelle für Pfosten

- zur Verstärkung des Pfostens, verzinkt, passend zu Pfosten verstärkt, zum Einbetonieren
- **Lieferfrist 2 Wochen**

Artikelnr.	Masse	Preis/Stk.
7611097824009	L 60cm	14.00
7611097824016	L 80cm	18.55
7611097824023	L100cm	21.10
7611097824030	L120cm	24.70
7611097824047	L140cm	30.05
7611097824054	L160cm	38.95



Dichtschauben

- zur Befestigung der Staketen, rostfrei A2, mit Linsenkopf und Dichtscheibe, Karton à 200 Stück
- **Lieferfrist 1 Woche**

Artikelnr.	Masse	Preis/Stk.
7611097985106	4,5 × 45 mm T × 25	69.00
7611097985113	4,5 × 70 mm T × 20	79.00



Stiftanker für Pfosten

- feuerverzinkt, passend zu Pfosten verstärkt
- zum Einbetonieren in Aussparung
- **Lieferfrist 2 Wochen**

Artikelnr.	Masse	Preis/Stk.
7611097824207	Ø7,0 × L50cm	27.40



Dübelanker für Pfosten

- feuerverzinkt, passend zu Pfosten verstärkt
- zum Aufdübeln (Dübellöcher Ø1,05 cm)
- **Lieferfrist 2 Wochen**

Artikelnr.	Masse	Preis/Stk.
7611097824108	10,0/10,0 × L30cm	35.15



Zuschläge für Staketen/Pfosten

Artikelnr.	Beschreibung	Preis/Stk.
7611097369999	Zuschlag für Bohren von Schraubenlöchern	0.65
7611097820858	Staketen/Pfosten andere Kopfformen Nr. 11, 12, 13, 14	0.00

Profil 8.5/2.5 cm

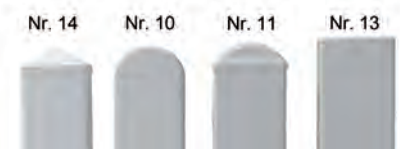

Einzeltorbeschlag für Normtüre

- fweiss beschichtet
- **Lieferfrist 1 Woche**

Artikelnr.	Preis/Stk.
7611097003527	113.00



Zaunhalter

- Aluminium oder Stahl, weiss beschichtet
- **Lieferfrist 1 Woche**

Aluminium, 4 Stück

Artikelnr.	Preis/Stk.
7611097824405	24.55

Stahl, 1 Stück

Artikelnr.	Preis/Stk.
7611097986042	5.60



Zäune/Wände aus Kunststoff/WPC/Alu

Kunststofftüre

- Staketen Hohlkammerprofil 6.0/2.5 oder 8.5/2.5 cm, Kopf gerundet, Schlossbrett 13.0/2.5 cm
- Traversen Hohlkammerprofil 8.5/2.5 cm, obere mit Stahlrohr 2.5/1.5 cm verstärkt
- mit feuerverzinkten Beschlägen, verstellbaren Kloben, Schloss mit Zifferschlüssel oder Kaba-Zylinder-Ausschnitt, mit rostfreien Schrauben von vorne sichtbar verschraubt
- hochwertig, UV-beständig und lichteht, lange Lebensdauer
- Lichtbreite 80-120 cm
- Farbe weiss, andere Farben auf Anfrage, Zuschläge siehe Kapitel Zuschläge Kunststofftüre
- Angabe Staketen und Kopfform bei Bestellung
- **Lieferfrist ca. 2 Wochen**



Artikelnr.	Höhe	Preis/Stk.
7611097828205	bis 90 cm	661.00
7611097828212	91-120 cm	696.00

Kunststoff-Sichtschutzwand mit Überdeckung

- mit Überdeckung vertikal
- Wandbretter Hohlkammerprofil 13 x 2.5 cm, oben mit Abschlusskappe
- Traversen Hohlkammerprofil 8.5 x 2.5 cm inkl. Endkappen
- Traversen mit Stahlrohr 2.5/1.5 cm verstärkt
- hochwertig, UV-beständig und lichteht
- mit rostfreien Schrauben sichtbar verschraubt
- Farbe weiss
- andere Farben auf Anfrage möglich
- Massanfertigung möglich
- **Lieferfrist 4 Wochen**



Artikelnr.	Masse	Preis/Stk.	Artikelnr.	Masse	Preis/Lfm.
7611097825112	B200 x H150cm	566.00	7611097825150	H150 cm	337.00
7611097825129	B200 x H175cm	645.00	7611097825167	H175 cm	376.00
7611097825136	B200 x H200cm	661.00	7611097825174	H200 cm	385.00

Kunststoff-Sichtschutzwand wechselseitig

- wechselseitig vertikal
- Wandbretter Hohlkammerprofil 13 x 2.5 cm, oben mit Abschlusskappe
- Traversen Hohlkammerprofil 8.5 x 2.5 cm inkl. Endkappen
- Traversen mit Stahlrohr 2.5/1.5 cm vertärkt
- hochwertig, UV-beständig und lichteht
- mit rostfreien Schrauben sichtbar verschraubt
- Farbe weiss
- andere Farben auf Anfrage möglich
- Massanfertigung möglich
- **Lieferfrist 4 Wochen**



Artikelnr.	Masse	Preis/Stk.	Artikelnr.	Masse	Preis/Lfm.
7611097825013	B200 x H150cm	659.00	7611097825051	H150 cm	384.00
7611097825022	B200 x H175cm	756.00	7611097825068	H175 cm	432.00
7611097825037	B200 x H200cm	775.00	7611097825075	H200 cm	441.00

Stahlpfosten für Kunststoff-Sichtschutzwand

- feuerverzinkt und weiss beschichtet
- lange Lebensdauer
- Massanfertigung möglich
- **Lieferfrist 4 Wochen**



Artikelnr.	Masse	Preis/Stk.
7611097178997	7/7/0,8 x L200cm	274.00
7611097178980	7/7/0,8 x L210cm	289.00
7611097178973	7/7/0,8 x L240cm	327.00

Zäune/Wände aus Kunststoff/WPC/Alu

Sichtschutzwand aus Kunststoff-Füllprofilen geschlossen

- Bausatz bestehend aus: steckbare Füllprofile 15,3 x 2,0 cm, U-Profile zur Führung der Füllprofile zur Befestigung an den Pfosten, U-Profil zur oberen Abdeckung der Wand
- inkl. 2 Sichtschutzmontagehalter transparent, hochwertig, UV-beständig und lichtecht
- Farbe weiss oder Eiche vergraut mit Holzstruktur, andere Farben auf Anfrage möglich
- Massanfertigung möglich, **Lieferfrist 2 Wochen**

weiss

Artikelnr.	Masse	Preis/Stk.
7611097825211	B180 x H150cm	189.00
7611097825228	B180 x H180cm	214.00
7611097825235	B180 x H197cm	248.00

Eiche vergraut

Artikelnr.	Masse	Preis/Stk.
7611097825310	B180 x H150cm	375.00
7611097825327	B180 x H180cm	432.00
7611097825334	B180 x H197cm	503.00



Sichtschutzwand aus Kunststoff-Füllprofilen offen

- Bausatz bestehend aus: Füllprofile (Parallelogramme) 10,5 x 8,7 x 2,0 cm
- Ausführung mit Alu-Vierkantrohr in jedem Füllprofil für höhere seitliche Stabilität
- U-Profile zur Führung der Füllprofile, zur Befestigung an den Pfosten
- inkl. Distanzhalter weiss oder schwarz (müssen ins U-Profil eingeleimt werden)
- inkl. 2 Sichtschutzmontagehalter transparent / schwarz
- Farbe weiss oder Eiche vergraut mit Holzstruktur, andere Farben auf Anfrage möglich
- hochwertig, UV-beständig und lichtecht, Massanfertigung möglich, **Lieferfrist 2 Wochen**

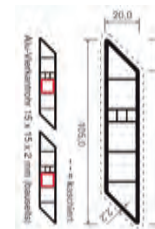

weiss ohne Alu-Vierkantrohr

Artikelnr.	Masse	Preis/Stk.
7611097825419	B180 x H147cm	292.00
7611097825426	B180 x H179cm	340.00
7611097825433	B180 x H200cm	372.00

Eiche vergraut ohne Alu-Vierkantrohr

Artikelnr.	Masse	Preis/Stk.
7611097825518	B180 x H147cm	490.00
7611097825525	B180 x H179cm	576.00
7611097825532	B180 x H200cm	634.00

weiss mit Alu-Vierkantrohr

Artikelnr.	Masse	Preis/Stk.
7611097825617	B180 x H147cm	481.00
7611097825624	B180 x H179cm	569.00
7611097825631	B180 x H200cm	628.00

Eiche vergraut mit Alu-Vierkantrohr

Artikelnr.	Masse	Preis/Stk.
7611097825716	B180 x H147cm	679.00
7611097825723	B180 x H179cm	805.00
7611097825730	B180 x H200cm	890.00

Pfosten zu Sichtschutzwand aus Kunststoff-Füllprofilen

- Hohlkammerprofil, innen verstärkt, inkl. Pfostenkappe Pyramide, andere Pfostenkappen auf Anfrage möglich
- Farbe weiss oder Eiche vergraut mit Holzstruktur, andere Farben auf Anfrage möglich
- hochwertig, UV-beständig und lichtecht, **Lieferfrist 2 Wochen**

weiss

Artikelnr.	Masse	Preis/Stk.
7611097823156	10,0/10,0 x L160cm	59.00
7611097823217	10,0/10,0 x L190cm	68.00
7611097823224	10,0/10,0 x L210cm	81.00
7611097823231	10,0/10,0 x L230cm	85.00
7611097823248	10,0/10,0 x L250cm	92.00

Eiche vergraut

Artikelnr.	Masse	Preis/Stk.
7611097823309	10,0/10,0 x L160cm	83.00
7611097823316	10,0/10,0 x L190cm	88.00
7611097823323	10,0/10,0 x L210cm	116.00
7611097823330	10,0/10,0 x L230cm	119.00
7611097823347	10,0/10,0 x L250cm	128.00

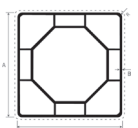

Achtkantwelle für Pfosten

- zur Verstärkung des Pfosten, verzinkt, zum Einbetonieren
- **Lieferfrist 2 Wochen**

Artikelnr.	Masse	Preis/Stk.
7611097824061	L200cm	39.00
7611097824078	L230cm	54.00
7611097824085	L250cm	60.00

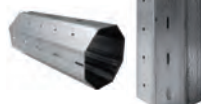

Dübelanker für Pfosten

- feuerverzinkt, zum Aufdübeln (Dübellöcher Ø1.05cm)
- **Lieferfrist 2 Wochen**

Artikelnr.	Masse	Preis/Stk.
7611097824115	L90cm	77.00



Zäune/Wände aus Kunststoff/WPC/Alu

Sichtschutzwand WPC

- Bausatz bestehend aus:
- Lamellen 15,0 x 2,4 cm (Pfostenabstand Mitte-Mitte 178cm)
- farblich passende Alu-Profile
- Abdeckleiste
- ohne Pfosten

WPC titangrau, Lieferfrist 1 Woche

Artikelnr.	Masse	Preis/Stk.
7611097817100	B175 x H180cm	459.00

WPC anthrazit oder kastanienbraun, Lieferfrist 4 Wochen, Mindestbestellwert Wand + Pfosten: Fr. 1500.00

Artikelnr.	Masse	Farbe	Preis/Stk.
7611097817148	B175 x H180	anthrazit	459.00
7611097817155	B175 x H180	braun	459.00



titangrau

kastanienbraun

Pfosten zu Sichtschutzwand WPC

- aus verzinktem Stahl zum Einbetonieren
- Hohlprofil mit WPC-Hülle und Abdeckkappe aus pulverbeschichtetem Aluminium
- Eckpfosten auf Anfrage

WPC titangrau, Lieferfrist 1 Woche

Artikelnr.	Masse	Preis/Stk.
7611097817124	6,7/7,3 x L245cm	229.00

WPC anthrazit oder kastanienbraun, Lieferfrist 4 Wochen, Mindestbestellwert Wand + Pfosten: Fr. 1500.00

Artikelnr.	Masse	Preis/Stk.
7611097817162	6,7/7,3 x L245cm	229.00



titangrau

anthrazit

kastanienbraun

Aluminium-Staketten

- Aluminium roh, farbbeschichtet, Farbe RAL nach Wahl
- zwei Längsseiten gerundet, Kappe rund, aufgesteckt
- Massanfertigung möglich, Kleinmengenzuschlag bis Fr. 500.00: Fr. 100.00
- **Lieferfrist 5 Wochen**



Artikelnr.	Masse	Preis/Stk.	Artikelnr.	Masse	Preis/Stk.
7611097470008	B6,0/2,0 x L 50 cm	34.50	7611097470060	B6,0/2,0 x L110 cm	51.50
7611097470015	B6,0/2,0 x L 60 cm	37.50	7611097470077	B6,0/2,0 x L120 cm	54.00
7611097470022	B6,0/2,0 x L 70 cm	40.30	7611097470084	B6,0/2,0 x L130 cm	57.80
7611097470039	B6,0/2,0 x L 80 cm	42.70	7611097470091	B6,0/2,0 x L140 cm	61.60
7611097470046	B6,0/2,0 x L 90 cm	44.70	7611097470107	B6,0/2,0 x L150 cm	65.50
7611097470053	B6,0/2,0 x L100 cm	47.70	7611097475102	Zuschlag für Bohren von Schraubenlöchern	1.00

Aluminium Staktenzaun

- U-Stahltraversen feuerverzinkt und farbbeschichtet, Farbe RAL nach Wahl
- Aluminiumstaketten vierkant, zwei Längsseiten gerundet, Kappe rund, aufgesteckt, mit Alu-Nieten auf Traversen montiert, lange Lebensdauer
- andere Abmessung möglich, **Lieferfrist ca. 5 Wochen**

Artikelnr.	Masse	Staketten	Traversen	Zwischenraum	Preis/Lfm.
7611097471005	H 50 cm	6,0/2,0 cm	3,5/1,5/0,4 cm	5,1 cm	422.00
7611097471043	H 60 cm	6,0/2,0 cm	4,0/2,0/0,5 cm	5,1 cm	443.00
7611097471050	H 70 cm	6,0/2,0 cm	4,0/2,0/0,5 cm	5,1 cm	459.00
7611097471067	H 80 cm	6,0/2,0 cm	4,0/2,0/0,5 cm	5,1 cm	481.00
7611097471074	H 90 cm	6,0/2,0 cm	4,0/2,0/0,5 cm	5,1 cm	492.00
7611097471012	H100 cm	6,0/2,0 cm	4,0/2,0/0,5 cm	5,1 cm	521.00
7611097471029	H110 cm	6,0/2,0 cm	4,0/2,0/0,5 cm	5,1 cm	544.00
7611097471036	H120 cm	6,0/2,0 cm	4,0/2,0/0,5 cm	5,1 cm	568.00



Zäune/Wände aus Kunststoff/WPC/Alu

T-Stahlpfosten zu Aluminium-Staketenzaun

- feuerverzinkt und weiss beschichtet, weitere RAL-Farben auf Anfrage
- lange Lebensdauer, Massanfertigung möglich
- **Lieferfrist 5 Wochen**



Artikelnr.	Masse	Zaunhöhe	Preis/Stk.
7611097160800	4,0/4,0/0,5 × L100cm	H 60cm	91.00
7611097160817	4,0/4,0/0,5 × L120cm	H 80cm	95.00
7611097160824	4,0/4,0/0,5 × L135cm	H100cm	99.00
7611097160831	5,0/5,0/0,6 × L150cm	H120cm	143.00

Aluminium-Staketentor mit Stahlrahmen

- Aluminiumstaketen vierkant, zwei Längsseiten gerundet
- Kappe rund, aufgesteckt und farbbeschichtet, Farbe RAL nach Wahl
- UV-beständig und lichtecht
- U-Stahlrahmen feuerverzinkt und farbbeschichtet, Farbe RAL nach Wahl
- komplett mit feuerverzinkten Beschlägen, verstellbaren Kloben, Schloss mit Schlüssel oder Kaba-Zylinder-Ausschnitt
- lange Lebensdauer, Massanfertigung möglich
- **Lieferfrist 5 Wochen**



ohne Pfosten, bestehende Pfostenart angeben

Artikelnr.	Masse	Preis/Stk.
7611097472040	B 80-100 × H50- 90cm	1'437.00
7611097472057	B101-120 × H50- 90cm	1'491.00
7611097472064	B 80-100 × H91-120cm	1'491.00
7611097472071	B101-120 × H91-120cm	1'585.00

mit T-Stahlpfosten 6.0/6.0cm

Artikelnr.	Masse	Preis/Stk.
7611097472088	B 80-100 × H50- 90cm	1'609.00
7611097472095	B101-120 × H50- 90cm	1'641.00
7611097472101	B 80-100 × H91-120cm	1'657.00
7611097472118	B101-120 × H91-120cm	1'761.00



Aluminium-Staketendoppeltor mit Stahlrahmen

- Aluminiumstaketen vierkant, zwei Längsseiten gerundet
- Kappe rund, aufgesteckt und farbbeschichtet, Farbe RAL nach Wahl
- UV-beständig und lichtecht
- U-Stahlrahmen feuerverzinkt und farbbeschichtet, Farbe RAL nach Wahl
- Öffnung gleichflügelig
- komplett mit feuerverzinkten Beschlägen, verstellbaren Kloben, Schloss mit Schlüssel oder Kaba-Zylinder-Ausschnitt, inkl. Sperrriegel und Bodenhülse
- lange Lebensdauer, Massanfertigung möglich
- **Lieferfrist 5 Wochen**



ohne Pfosten, bestehende Pfostenart angeben

Artikelnr.	Masse	Preis/Stk.
7611097472002	B200-300 × H50- 90cm	2'820.00
7611097472026	B200-300 × H91- 120cm	2'942.00

mit T-Stahlpfosten 6.0/6.0cm

Artikelnr.	Masse	Preis/Stk.
7611097472019	B200-300 × H50- 90cm	2'915.00
7611097472033	B200-300 × H91- 120cm	3'096.00

Zuschläge für Aluminium/Tore

- Mehrpreis für Öffnung nach aussen auf Anfrage, Mehrpreis für ungleichflügelige Doppeltore auf Anfrage

Artikelnr.	Beschreibung	Preis/Stk.
7611097529027	Mehrpreis für Türe in Steigung	131.00
7611097529034	Mehrpreis für Doppeltor in Steigung	273.00
7611097529096	Mehrpreis für Öffnung 180° Tür einflügelig	109.00
7611097529089	Mehrpreis für Öffnung 180° pro Flügel bei Doppeltoren	109.00
7611097529102	Mehrpreis für Aluminiumtüre mit Schweifung	102.00
7611097529119	Mehrpreis für Aluminiumdoppeltor mit Schweifung	203.00

Doppelstabmatten/Steinwand

Doppelstabmatten Typ L leicht

- senkrechte Gitterstäbe Ø 5 mm
- waagrechte Gitterstäbe Ø 6 mm
- Maschenweite 5,0 x 20 cm
- feuerverzinkt oder farbeschichtet
- **Lieferfrist 1 Woche**



feuerverzinkt

Artikelnr.	Masse	Preis/Stk.
401351493634 ₁	B200 x H83cm	51.00
401351491342 ₇	B200 x H103cm	59.00
401351491343 ₄	B200 x H123cm	69.00

beschichtet, RAL 6005 grün

Artikelnr.	Masse	Preis/Stk.
401351492777 ₆	B200 x H83cm	45.00
401351491350 ₂	B200 x H103cm	49.00
401351491351 ₉	B200 x H123cm	57.00

beschichtet, RAL 7016 anthrazit

Artikelnr.	Masse	Preis/Stk.
401351492778 ₃	B200 x H83cm	45.00
401351491974 ₀	B200 x H103cm	49.00
401351491975 ₇	B200 x H123cm	57.00

Türe zu Doppelstabmatten Typ L leicht

- Türe einflügelig, inkl. Pfosten 5,0 x 5,0 cm, Maschenweite 5,0 x 20 cm
- senkrechte Gitterstäbe Ø 5 mm, waagrechte Gitterstäbe Ø 6 mm
- inkl. Kompletzzubehör, mit Schloss, ohne Profilylinder
- feuerverzinkt oder farbeschichtet
- **Lieferfrist 1 Woche**

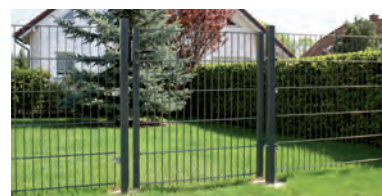

feuerverzinkt

Artikelnr.	Masse	Preis/Stk.
401351495867 ₁	B100 x H80cm	221.00
401351492150 ₇	B100 x H100cm	236.00
401351492151 ₄	B100 x H120cm	269.00

beschichtet, RAL 6005 grün

Artikelnr.	Masse	Preis/Stk.
401351492794 ₃	B100 x H80cm	186.00
401351492152 ₁	B100 x H100cm	199.00
401351492153 ₈	B100 x H120cm	224.00

beschichtet, RAL 7016 anthrazit

Artikelnr.	Masse	Preis/Stk.
401351492795 ₀	B100 x H80cm	186.00
401351492154 ₅	B100 x H100cm	199.00
401351492155 ₂	B100 x H120cm	224.00

Pfosten zu Doppelstabmatten Typ L leicht

- inkl. Pfostenkappe, Klemmhalter, Schrauben, Inbus-Zubehör in Pfosten verpackt
- Pfostenlänge 120cm für Matte H 83cm, 150cm für H 103cm, 175 cm für H 123cm
- feuerverzinkt oder farbeschichtet
- **Lieferfrist 1 Woche**



LED Solarkappe, Set à 2 Stk.

Artikelnr.	Preis/Stk.
401351498556 ₁	46.00



Quadratrohrpfosten

Quadratrohr-Eckpfosten

Quadratrohrpfosten, feuerverzinkt

Artikelnr.	Masse	Preis/Stk.
401351495861 ₉	4/4 x L120cm	22.00
401351491497 ₄	4/4 x L150cm	24.00
401351491498 ₁	4/4 x L175cm	28.00

Quadratrohrpfosten, RAL 6005 grün

Artikelnr.	Masse	Preis/Stk.
401351492771 ₄	4/4 x L120cm	23.00
401351491502 ₅	4/4 x L150cm	25.00
401351491503 ₂	4/4 x L175cm	29.00

Quadratrohrpfosten, RAL 7016 anthrazit

Artikelnr.	Masse	Preis/Stk.
401351492772 ₁	4/4 x L120cm	23.00
401351491976 ₄	4/4 x L150cm	25.00
401351491977 ₁	4/4 x L175cm	29.00

Quadratrohr-Eckpfosten, feuerverzinkt

Artikelnr.	Masse	Preis/Stk.
401351495864 ₀	5/5 x L120cm	34.00
401351491499 ₈	5/5 x L150cm	39.00
401351491500 ₁	5/5 x L175cm	44.00

Quadratrohr-Eckpfosten, RAL 6005 grün

Artikelnr.	Masse	Preis/Stk.
401351492792 ₉	5/5 x L120cm	34.00
401351491504 ₉	5/5 x L150cm	39.00
401351491505 ₆	5/5 x L175cm	44.00

Quadratrohr-Eckpfosten, RAL 7016 anthrazit

Artikelnr.	Masse	Preis/Stk.
401351492793 ₆	5/5 x L120cm	34.00
401351491978 ₈	5/5 x L150cm	39.00
401351491979 ₅	5/5 x L175cm	44.00

Montagefuss

- zum Aufdübeln der Quadratrohr- und Quadratrohr-Eckpfosten, Bodenplatte 10 x 10 cm, feuerverzinkt, **Lieferfrist 1 Woche**

Artikelnr.	Ausführung	Preis/Stk.
401351491826 ₂	für Quadratrohrpfosten	14.00
401351491827 ₉	für Quadratrohr-Eckpfosten	16.00



Quadratrohrpfosten

Quadratrohr-Eckpfosten

Bandes de protections du visage

- PVC, Pack à 10 Stück
- andere Farben auf Anfrage, **Lieferfrist 1 Woche**

Artikelnr.	Masse	Farbe	Preis/Pack.
761109746060 ₃	B19 x L252cm	grau	86.00
761109746061 ₀	B19 x L252cm	grün	86.00
761109746062 ₇	B19 x L252cm	anthrazit	86.00



Doppelstabmatten/Steinwand

Doppelstabmatten Typ S schwer

- senkrechte Gitterstäbe +/Ø 6 mm, waagrechte Gitterstäbe +/Ø 8 mm
- Maschenweite 5,0 x 20 cm, RAL-Farben auf Anfrage

feuerverzinkt, Lieferfrist 1 Woche

Artikelnr.	Masse	Preis/Stk.
4013514914110	B250 x H 83cm	85.00
4013514787936	B250 x H103cm	99.00
4013514788063	B250 x H123cm	119.00
4013514787943	B250 x H143cm	135.00
4013514788070	B250 x H163cm	153.00
4013514787950	B250 x H183cm	167.00
4013514787967	B250 x H203cm	184.00

anthrazit beschichtet, Lieferfrist H103/123cm 1 Woche, restliche 5-6 Wochen

Artikelnr.	Masse	Preis/Stk.
4013514922801	B250 x H 83cm	97.00
4013514916954	B250 x H103cm	114.00
4013514950750	B250 x H123cm	133.00
4013514950767	B250 x H143cm	151.00
4013514922818	B250 x H163cm	170.00
4013514922825	B250 x H183cm	187.00
4013514922832	B250 x H203cm	206.00



Türe zu Doppelstabmatten Typ S schwer

- Rahmen 6,0 x 4,0 cm, inkl. Pfosten, Alu-Drückergarnitur, Locinox-Einsteckschloss (Profilzylinder vorgerichtet)
- beidseitiger Zaunanschluss, inkl. Edelstahlwinkel zum Anschrauben, RAL-Farben auf Anfrage

feuerverzinkt, Lieferfrist H100/120cm 1 Woche, restliche 5-6 Wochen

Artikelnr.	Masse	Preis/Stk.
4013514937652	B100 x H 80cm	666.00
4013514937683	B100 x H100cm	694.00
4013514937713	B100 x H120cm	723.00
4013514937744	B100 x H140cm	755.00
4013514963538	B100 x H160cm	828.00
4013514937805	B100 x H180cm	863.00
4013514937836	B100 x H200cm	894.00

anthrazit beschichtet, Lieferfrist H100/120cm 1 Woche, restliche 5-6 Wochen

Artikelnr.	Masse	Preis/Stk.
4013514937638	B100 x H 80cm	779.00
4013514937669	B100 x H100cm	819.00
4013514937690	B100 x H120cm	859.00
4013514937720	B100 x H140cm	903.00
4013514962425	B100 x H160cm	996.00
4013514937782	B100 x H180cm	1'044.00
4013514937812	B100 x H200cm	1'087.00



Pfosten zu Doppelstabmatten Typ S schwer

- mit Alu-Pfostenkappe und Kunststoffhalte, inkl. Flacheisenabdeckleiste und Schrauben, RAL-Farben auf Anfrage

feuerverzinkt, Lieferfrist 1 Woche

Artikelnr.	Masse	Zaunhöhe	Preis/Stk.
4013514965563	6,0/4,0/0,2 x L130cm	83cm	46.00
4013514965624	6,0/4,0/0,2 x L160cm	103cm	53.00
4013514965686	6,0/4,0/0,2 x L180cm	123cm	59.00
4013514965747	6,0/4,0/0,2 x L200cm	143cm	66.00
4013514965808	6,0/4,0/0,2 x L220cm	163cm	72.00
4013514965860	6,0/4,0/0,2 x L240cm	183cm	78.00
4013514965921	6,0/4,0/0,2 x L260cm	203cm	85.00

anthrazit beschichtet, Lieferfrist H103/123cm 1 Woche, restliche 5-6 Wochen

Artikelnr.	Masse	Zaunhöhe	Preis/Stk.
4013514965525	6,0/4,0/0,2 x L130cm	83cm	44.00
4013514965587	6,0/4,0/0,2 x L160cm	103cm	50.00
4013514965648	6,0/4,0/0,2 x L180cm	123cm	56.00
4013514965709	6,0/4,0/0,2 x L200cm	143cm	63.00
4013514965761	6,0/4,0/0,2 x L220cm	163cm	69.00
4013514965822	6,0/4,0/0,2 x L240cm	183cm	75.00
4013514965884	6,0/4,0/0,2 x L260cm	203cm	81.00



Steinwand-Grundelement

- robustes Baukastensystem, individuell anpassbar, bestehend aus 2 Doppelstabmatten 6 x 8 mm, feuerverzinkt, 2 Wandsäulen, feuerverzinkt, Universalklemmen und Distanzhalter, rostfrei
- Lieferfrist 1 Woche

Artikelnr.	Masse	Höhe Wandsäule	Preis/Stk.
7611097439845	H103 x L250,6 cm	160 cm	709.00
7611097439852	H123 x L250,6 cm	200 cm	845.00
7611097439869	H143 x L250,6 cm	200 cm	892.00
7611097439883	H183 x L250,6 cm	240 cm	1'048.00
7611097439890	H203 x L250,6 cm	260 cm	1'190.00



Doppelstabmatten/Steinwand

Steinwand-Erweiterungselement

- robustes Baukastensystem, individuell anpassbar, bestehend aus 2 Doppelstabmatten 6 x 8 mm, feuerverzinkt, 1 Wandsäule, feuerverzinkt, Universalklemmen und Distanzhalter, rostfrei
- **Lieferfrist 1 Woche**

Artikelnr.	Masse	Höhe Wandsäule	Preis/Stk.
761109743974 ⁵	H103 x L250,6 cm	160 cm	492.00
761109743975 ³	H123 x L250,6 cm	200 cm	582.00
761109743976 ⁰	H143 x L250,6 cm	200 cm	629.00
761109743978 ⁴	H183 x L250,6 cm	240 cm	744.00
761109743979 ¹	H203 x L250,6 cm	260 cm	841.00



Steinwand-Wandsäule für Erdmontage

- robustes Baukastensystem
- individuell anpassbar
- Querschnitt 22,5/7,0 cm
- Wandsäulen, feuerverzinkt
- fettgedruckte Artikel ab Lager, falls nicht Lager, **Lieferfrist ca. 2-3 Wochen**

Artikelnr.	Masse	Höhe Wandsäule	Preis/Stk.
761109743900 ⁵	H160 cm	103 cm	219.00
761109743901 ²	H200 cm	143 cm	263.00
761109743902 ⁹	H240 cm	183 cm	305.00
761109743903 ⁶	H260 cm	203 cm	349.00



Steinwand-Wandsäule mit Fussplatte

- robustes Baukastensystem
- individuell anpassbar
- Querschnitt 22,5/7,0 cm
- feuerverzinkt
- **Lieferfrist ca. 4 Wochen**

Artikelnr.	Masse	Höhe Wandsäule	Preis/Stk.
761109743910 ⁴	H 84 cm	83 cm	279.00
761109743912 ⁸	H104 cm	103 cm	299.00
761109743914 ²	H124 cm	123 cm	345.00



Zubehör Steinwand

- **fettgedruckte Artikel ab Lager**
- falls nicht Lager **Lieferfrist ca. 2-3 Wochen**

Artikelnr.	Beschreibung	Preis/Stk.
761109743999 ⁹	Universalklemmen rostfrei zu Steinwand , Beutel à 4 Stück	9.50
761109743998 ²	Distanzhalter rostfrei, zu Steinwand	3.00
761109743997 ⁵	Wandanschluss zu Steinwand, feuerverzinkt	79.00

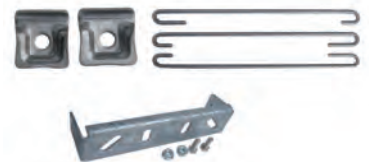

Ranksäule

- Maschenweite 5,0 x 20 cm, Drahtstärke 6/8 mm, verschweisst und feuerverzinkt, zum Einbetonieren, **Lieferfrist 1 Woche**

Artikelnr.	Masse	Höhe Wandsäule	Preis/Stk.
401351496434 ⁴	27/27 x H180 cm	120 cm	218.00
401351496436 ⁸	27/27 x H220 cm	160 cm	257.00
401351496438 ²	27/27 x H260 cm	200 cm	312.00



Zäune/Zubehör aus Draht/Metall/Cortenstahl

Diagonaldrahtgeflecht

- Stahldraht verzinkt, grün oder anthrazit ummantelt
- Draht Ø 2,2 mm verzinkt, Ø 2,8 mm grün oder anthrazit ummantelt
- Maschen 5 x 5 cm
- **Lieferfrist 1 Woche**



verzinkt

Artikelnr.	Masse	Preis/Stk.
401351492404	H 80 x L1000cm	51.00
401351492405	H 80 x L2500cm	122.00
401351492406	H100 x L1000cm	63.00
401351492407	H100 x L2500cm	152.00
401351492408	H120 x L1000cm	75.00
401351492409	H120 x L2500cm	182.00
401351492478	H150 x L1000cm	95.00
401351492476	H150 x L2500cm	228.00

grün ummantelt

Artikelnr.	Masse	Preis/Stk.
401351492410	H 80 x L1250cm	51.00
401351476013	H 80 x L2500cm	97.00
401351492411	H100 x L1250cm	63.00
401351476014	H100 x L2500cm	119.00
401351492412	H120 x L1250cm	75.00
401351492413	H120 x L2500cm	144.00
401351492479	H150 x L1250cm	94.00
401351476016	H150 x L2500cm	184.00

anthrazit ummantelt

Artikelnr.	Masse	Preis/Stk.
401351496419	H 80 x L2500cm	97.00
401351496445	H100 x L1250cm	63.00
401351496410	H100 x L2500cm	119.00
401351496442	H120 x L1250cm	75.00
401351496411	H120 x L2500cm	144.00

Gartentor

- Gitter 5,0 x 5,0 cm
- Schloss mit Schlüssel
- zwei Rohrpfosten Ø 6,0 cm
- **Lieferfrist 1 Woche**

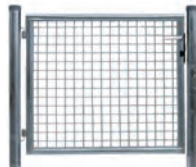

verzinkt

Artikelnr.	Masse	Preis/Stk.
401351492385	B100 x H 80cm	219.00
401351492386	B100 x H100cm	245.00
401351492439	B100 x H120cm	256.00
401351492444	B100 x H150cm	289.00

grün beschichtet

Artikelnr.	Masse	Preis/Stk.
401351491749	B100 x H 80cm	209.00
401351491611	B100 x H100cm	233.00
401351492427	B100 x H120cm	245.00
401351491735	B100 x H150cm	279.00

anthrazit beschichtet

Artikelnr.	Masse	Preis/Stk.
401351494235	B100 x H 80cm	209.00
401351493240	B100 x H100cm	233.00
401351496418	B100 x H120cm	245.00

Rohrpfosten

- Pfostenkappe und Spanndrahthalter aus Kunststoff
- **Lieferfrist 1 Woche**



verzinkt

Artikelnr.	Masse	Preis/Stk.
401351492668	Ø4,0 x L120cm	14.00
401351492669	Ø4,0 x L150cm	15.50
401351492670	Ø4,0 x L170cm	17.00
401351492440	Ø4,0 x L200cm	19.00

grün beschichtet

Artikelnr.	Masse	Preis/Stk.
401351492671	Ø4,0 x L120cm	14.00
401351491280	Ø4,0 x L150cm	15.50
401351492673	Ø4,0 x L170cm	17.00
401351478396	Ø4,0 x L200cm	19.00

anthrazit beschichtet

Artikelnr.	Masse	Preis/Stk.
401351494234	Ø4,0 x L120cm	14.00
401351493234	Ø4,0 x L150cm	15.50
401351496417	Ø4,0 x L175cm	17.00

Rohrstreben

- inkl. Strebenkappe und Schelle Ø 4,0 cm
- **Lieferfrist 1 Woche**

verzinkt

Artikelnr.	Masse	Preis/Stk.
401351492674	Ø3,4 x L120cm	13.00
401351492675	Ø3,4 x L150cm	15.00
401351492676	Ø3,4 x L175cm	18.00
401351492441	Ø3,4 x L200cm	19.00

grün beschichtet

Artikelnr.	Masse	Preis/Stk.
401351492677	Ø3,4 x L120cm	13.00
401351492678	Ø3,4 x L150cm	15.00
401351492679	Ø3,4 x L175cm	18.00
401351491251	Ø3,4 x L200cm	19.00

anthrazit beschichtet

Artikelnr.	Masse	Preis/Stk.
401351494236	Ø3,4 x L120cm	13.00
401351493237	Ø3,4 x L150cm	15.00
401351493238	Ø3,4 x L175cm	18.00



Zäune/Zubehör aus Draht/Metall/Cortenstahl

Drahtspule

- Spule
- **Lieferfrist 1 Woche**



verzinkt

Artikelnr.	Masse	Preis/Stk.
4013514924287	Ø0,7mm/100m	3.90
4013514924294	Ø1,25mm/25m	3.50

grün

Artikelnr.	Masse	Preis/Stk.
4013514924300	Ø1,25mm/50m	3.60
4013514924317	Ø1,6mm/25m	3.40

Ersatzkappe für Rohrstrebe

- für Rohrstrebe Ø 3,4 cm, 2er-Set
- **Lieferfrist 1 Woche**



grau

Artikelnr.	Masse	Preis/Stk.
4013514926922		1.50

grün

Artikelnr.	Masse	Preis/Stk.
4013514926915		1.50

Ersatzkappe für Rohrfosten

- für Rohrfosten Ø 4,0 und 6,0 cm, 2er-Set
- **Lieferfrist 1 Woche**



grau

Artikelnr.	Masse	Preis/Stk.
4013514926908	Ø4,0	1.50
4013514927805	Ø6,0	2.30

grün

Artikelnr.	Masse	Preis/Stk.
4013514926892	Ø4,0	1.50
4013514931148	Ø6,0	2.30

schwarz

Artikelnr.	Masse	Preis/Stk.
4013514932510	Ø4,0	1.50
4013514932527	Ø6,0	2.30

Ersatzschelle für Rohrstrebe

- für Rohrfosten Ø 4,0 und 6,0 cm, 2er-Set
- **Lieferfrist 1 Woche**



verzinkt

Artikelnr.	Masse	Preis/Stk.
4013514926939	Ø4,0cm	5.20
4013514927868	Ø6,0cm	6.50

grün beschichtet

Artikelnr.	Masse	Preis/Stk.
4013514926946	Ø4,0cm	4.80
4013514931155	Ø6,0cm	5.70

anthrazit beschichtet

Artikelnr.	Masse	Preis/Stk.
4013514932473	Ø4,0cm	4.80
4013514932497	Ø6,0cm	5.70

Geflechtsspannstab

- **Lieferfrist 1 Woche**



grau

Artikelnr.	Masse	Preis/Stk.
4013514924218	Ø0,8 × L85cm	3.40
4013514924225	Ø0,8 × L105cm	4.00
4013514924232	Ø0,8 × L130cm	5.10

grün

Artikelnr.	Masse	Preis/Stk.
4013514924249	Ø0,8 × L85cm	3.40
4013514924256	Ø0,8 × L105cm	4.00
4013514924263	Ø0,8 × L130cm	5.10

anthrazit

Artikelnr.	Masse	Preis/Stk.
4013514942373	Ø0,8 × L85cm	3.30
4013514932442	Ø0,8 × L105cm	3.80
4013514932459	Ø0,8 × L130cm	4.70

Hakenschelle für Geflechtsspannstab

- 2er-Set, **Lieferfrist 1 Woche**



verzinkt

Artikelnr.	Masse	Preis/Stk.
4013514931087	Ø4,0cm	5.90
4013514931100	Ø6,0cm	6.90

grün

Artikelnr.	Masse	Preis/Stk.
4013514931070	Ø4,0cm	5.90
4013514931094	Ø6,0cm	6.90

anthrazit

Artikelnr.	Masse	Preis/Stk.
4013514932480	Ø4,0cm	5.90
4013514932503	Ø6,0cm	6.90

Stacheldraht

- Stahl Ø 1,6 mm verzinkt, Rolle à 100 m
- **Lieferfrist 1 Woche**



Artikelnr.	Preis/Stk.
4013514747244	47.00

Agraffen

- Grösse 3,2cm/1kg/ca. 320 Stück, Grösse 4,0cm/1kg/ca. 150 Stück
- verzinkt, **Lieferfrist 1 Woche**

Artikelnr.	Masse	Preis/Stk.
7611097460139	Ø0,31 × L3,2cm	47.50
7611097460146	Ø0,40 × L4,0cm	45.50



Zäune/Zubehör aus Draht/Metall/Cortenstahl

Allroundpfahl

- Allround-Pfahl mit Spezialkappe
- **Lieferfrist 1 Woche**

verzinkt

Artikelnr.	Masse	Preis/Stk.
4013514916205	Ø4,0 × L120cm	3.90
4013514916145	Ø4,0 × L150cm	4.50
4013514916152	Ø4,0 × L170cm	5.50

grün beschichtet

Artikelnr.	Masse	Preis/Stk.
4013514968199	Ø4,0 × L120cm	3.90
4013514968205	Ø4,0 × L150cm	4.50
4013514968212	Ø4,0 × L170cm	5.50



Montagefüsse

- zum Aufdübeln, feuerverzinkt
- **Lieferfrist 1 Woche**



für Zaunpfähle

für Zaunstreben



für Zaunpfähle Ø 4.0 cm

Artikelnr.	Masse	Preis/Stk.
4013514928216		5.20

für Zaunstreben Ø 3.4 cm

Artikelnr.	Masse	Preis/Stk.
4013514928193		8.50

für Zaunstreben Ø 4.0 cm

Artikelnr.	Masse	Preis/Stk.
4013514964443		8.50

Spanndraht

- Draht verzinkt Ring à ca. 50 m
- Draht kunststoffummantelt Ø 3,1 mm, Ring à ca. 55 m
- **Lieferfrist 1 Woche**



verzinkt

Artikelnr.	Masse	Preis/Stk.
4013514996758	Ø 2,0 mm	9.00
4013514924324	Ø 2,8 mm	11.50

grün ummantelt

Artikelnr.	Preis/Stk.
4013514743260	7.90

anthrazit ummantelt

Artikelnr.	Preis/Stk.
4013514927257	10.80

Spanndrahthalter

- mit Schraube, für Rohrpfosten Ø 4,0 und 6,0 cm, 3er-Set
- **Lieferfrist 1 Woche**

grau

Artikelnr.	Preis/Stk.
4013514926878	2.50

grün

Artikelnr.	Preis/Stk.
4013514926885	2.50

schwarz

Artikelnr.	Preis/Stk.
4013514968175	2.50



Bindedraht

- rostfrei (Spule 50m bzw. Schiffli 75m) oder anthrazit (Ring)
- **Lieferfrist 1 Woche**

Artikelnr.	Masse	Preis/Stk.
7611097460305	Ø0,9mm × L50m	rostfrei 35.00
7611097460368	Ø1,2mm × L75m	rostfrei 48.00
4013514927233	Ø2,0mm × L50m	anthrazit 4.50



Zaunringklammern

- Blister à 200 Stück
- **Lieferfrist 1 Woche**

verzinkt

Artikelnr.	Preis/Stk.
3221631088015	18.70

grün beschichtet

Artikelnr.	Preis/Stk.
3221631088022	20.50



Montagezange

Artikelnr.	Preis/Stk.
7313464681009	42.00



Drahtspanner

- Grösse 2 (ca. 10 cm lang), 3er-Set
- **Lieferfrist 1 Woche**

verzinkt

Artikelnr.	Preis/Stk.
4013514924331	2.90

anthrazit beschichtet

Artikelnr.	Preis/Stk.
4013514968168	3.40

grün beschichtet

Artikelnr.	Preis/Stk.
4013514924348	3.40

Zäune/Zubehör aus Draht/Metall/Cortenstahl

Ziergitter

– Stahldraht, grün ummantelt, Maschen 9 x 15 cm, **Lieferfrist 1 Woche**

Artikelnr.	Masse	Preis/Stk.
4013514768287	H40 x L1000cm	29.00
4013514768300	H65 x L1000cm	38.00



Gartengitter

– Stahldraht Ø 2,2 mm, grün oder anthrazit ummantelt, Maschen 5 x 10 cm, **Lieferfrist 1 Woche**

grün ummantelt

Artikelnr.	Masse	Preis/Stk.
4013514924362	H 80 x L1000cm	35.00
4013514920852	H 80 x L2500cm	86.00
4013514924355	H100 x L1000cm	39.00
4013514920869	H100 x L2500cm	94.00
4013514924454	H120 x L1000cm	46.00
4013514920876	H120 x L2500cm	109.00

anthrazit ummantelt

Artikelnr.	Masse	Preis/Stk.
4013514962586	H 80 x L1000cm	35.00
4013514962579	H 80 x L2500cm	86.00
4013514962609	H100 x L1000cm	39.00
4013514962593	H100 x L2500cm	94.00



Sechseckgeflecht

– Stahldraht verzinkt oder grün ummantelt, **Lieferfrist 1 Woche**

verzinkt

Artikelnr.	Masse	Maschen	Preis/Stk.
4013514765460	H 50 x L1000cm	25 x 0,8mm	15.00
4013514765484	H100 x L1000cm	25 x 0,8mm	46.00
4013514974374	H 50 x L300cm	13 x 0,7mm	11.00
4013514974398	H 50 x L500cm	20 x 0,7mm	13.00
4013514765392	H100 x L2500cm	20 x 0,7mm	49.00
4013514974381	H150 x L2500cm	20 x 0,7mm	75.00

grün ummantelt

Artikelnr.	Masse	Maschen	Preis/Stk.
4013514766894	H 80 x L1000cm	12,7 x 0,9mm	14.00
4013514766917	H 80 x L2500cm	12,7 x 0,9mm	24.00
4013514766849	H100 x L1000cm	19 x 1,1mm	15.00



Punktgeschweisstes Gitter

– verzinkt oder grün beschichtet, Maschen 1,27 x 1,27 cm, **Lieferfrist 1 Woche**

verzinkt

Artikelnr.	Masse	Maschen	Preis/Stk.
4013514767457	H 50 x L 500cm	12,7 x 1,05mm	22.00
4013514767433	H100 x L500cm	12,7 x 1,05mm	35.00
4013514767464	H 50 x L 500cm	19 x 1,05mm	12.00

grün ummantelt

Artikelnr.	Masse	Maschen	Preis/Stk.
4013514768775	H 50 x L 500cm	12,7 x 0,9mm	22.00
4013514768782	H100 x L500cm	12,7 x 0,9mm	35.00
4013514768799	H 50 x L 500cm	19 x 1,1mm	19.50

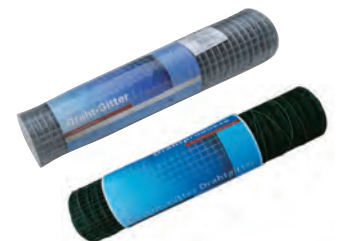

Fliegengitter

– Maschenweite 1.31mm, D 0.25mm, ca. 30.5 Laufmeter
– **Lieferfrist 1 Woche**

Artikelnr.	Masse	Preis/Stk.
7611097443025*	H 1,2m x L 30,5 m	275.00
7611097443033*	H 1,0 m x L 30,5 m	229.00
7611097443040*	H 0,8 m x L 30,5 m	185.00

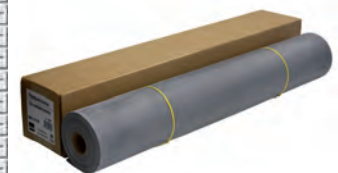
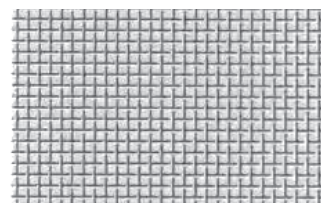

Rasenkante Garten

– Kunststoff, anthrazit,
– **Lieferfrist 1 Woche**

Artikelnr.	Masse	Preis/Stk.
4013514985257	L1200xB10cm	69.00



Zäune/Zubehör aus Draht/Metall/Cortenstahl

Koppelzaun aus Cortenstahl

- Pfosten aus Cortenstahl für Traversen Ø 75/76mm mit Führungsbohrungen
- Eckpfosten 90 Grad mit Führungsbohrung, gleiche Ausführung
- Anfangspfosten gleiche Ausführung
- Fichte von CH/DE/EE, braun imprägniert im Vakuum-Druck-Verfahren
- Europäische Lärche von CH/DE/AT/CZ, natur
- **Lieferfrist 1 Woche**



Pfosten

Artikelnr.	Masse	Ausführung	Preis/Stk.
7611097162002	Ø11,4 × H115cm	Zwischenpfosten	189.00
7611097162019	Ø11,4 × H115cm	Eckpfosten	224.00
7611097162026	Ø11,4 × H115cm	Anfangspfosten	189.00

Befestigung

Artikelnr.	Ausführung	Preis/Stk.
7611097162064	UNP 500 + BefestigungsKit zum Einbetonieren	36.00
7611097162071	Mehrpreis angeschweisste Fussplatte	84.00

Traversen

Artikelnr.	Masse	Ausführung	Preis/Stk.
7611097162033	Ø7,6 × L260cm	Cortenstahl	204.00
7611097162040	Ø7,5 × L250cm	Fichte braun impräg.	29.00
7611097162057	Ø7,5 × L250cm	Europ, Lärche natur	74.00



Beispiele für weitere Zaunausführungen aus Cortenstahl (Angebote auf Anfrage):

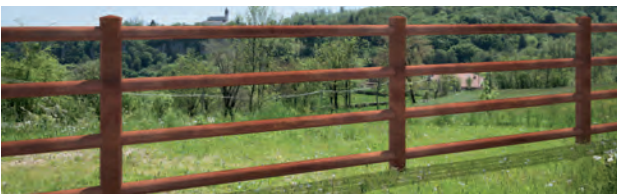

Selbstschutzprozess durch schützende Oxidoberflächenschicht mit starker Haftung:

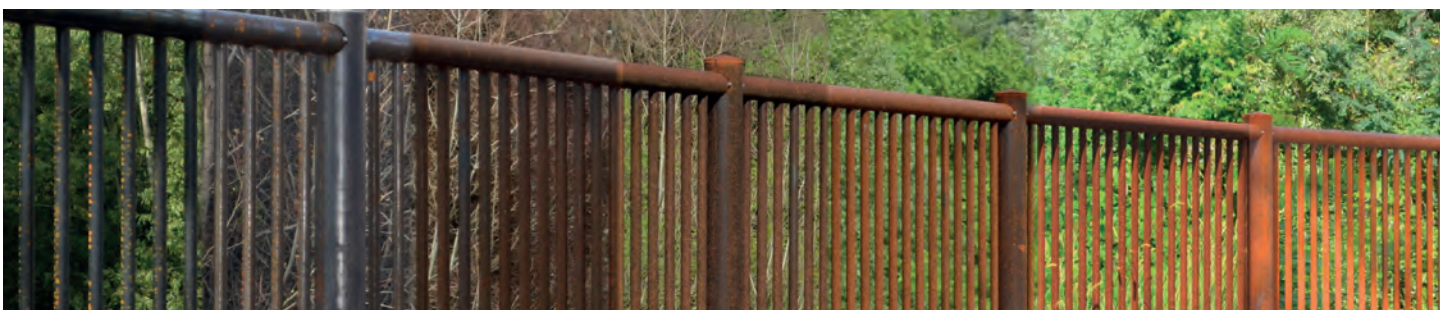

2 Monate

4 Monate

6 Monate

8 Monate

10 Monate

12 Monate

Zäune/Zubehör aus Draht/Metall/Cortenstahl

Metallzaun Hamburg

- Frontgitterzaun mit Überstand
- Quadratrohr 2,5x2,5cm (gedreht), Querträger 5,0x2,5cm,
- Stababstand ca. 15cm
- Oberfläche verzinkt und pulverbeschichtet anthrazit (ähnlich RAL 7016)
- **Lieferfrist ca. 10 Wochen**

Artikelnr.	Masse	Preis/Stk.
7611097446003	B220 x H 75cm	457.00
7611097446010	B220 x H 95cm	511.00
7611097446027	B220 x H120cm	578.00



Metallzaun Bremen

- Frontgitterzaun ohne Überstand
- Quadratrohr 2,5x2,5cm (gedreht), Querträger 5,0x2,5cm, Stababstand ca. 15cm
- Oberfläche verzinkt und pulverbeschichtet anthrazit (ähnlich RAL 7016)
- **Lieferfrist ca. 10 Wochen**

Artikelnr.	Masse	Preis/Stk.
7611097447000	B220 x H 75cm	457.00
7611097447017	B220 x H 95cm	511.00
7611097447024	B220 x H120cm	578.00

Pfosten müssen dazu bestellt werden



Türe zu Metallzaun Hamburg & Bremen

- 1-flügelig für Frontgitterzaun
- Torpfosten 8,0x8,0cm, 4D Torbänder, Locinox Schloss und Zubehör, ohne Zaunanschluss
- Torrahmen 5,0x5,0x0,2cm
- Oberfläche verzinkt und pulverbeschichtet anthrazit (ähnlich RAL 7016)
- bei Bestellung Öffnungsrichtung angeben
- **Lieferfrist ca. 10 Wochen**

mit Überstand (Hamburg)

Artikelnr.	Masse	Preis/Stk.
7611097446508	B100 x H 80cm	1'467.00
7611097446515	B100 x H100cm	1'525.00
7611097446522	B100 x H125cm	1'625.00

ohne Überstand (Bremen)

Artikelnr.	Masse	Preis/Stk.
7611097447505	B100 x H 80cm	1'467.00
7611097447512	B100 x H100cm	1'525.00
7611097447529	B100 x H125cm	1'625.00



Pfosten zu Metallzaun Hamburg & Bremen

- 6,0x6,0cm inkl. Kunststoffkappe (Alu-Kappe gegen Aufpreis)
- Ohne Kunststoffbefestigungshalter
- Oberfläche verzinkt und pulverbeschichtet anthrazit (ähnlich RAL 7016)
- bei Bestellung Öffnungsrichtung angeben
- **Lieferfrist ca. 10 Wochen**

Pfosten mit Fussplatte

Artikelnr.	Masse	Preis/Stk.
7611097186008	6,0/6,0 x H 82cm	133.00
7611097186015	6,0/6,0 x H102cm	144.00
7611097186022	6,0/6,0 x H127cm	159.00

Pfosten ohne Fussplatte, zum Einbetonieren

Artikelnr.	Masse	Preis/Stk.
7611097186107	6,0/6,0 x H120cm	71.00
7611097186114	6,0/6,0 x H150cm	78.00
7611097186121	6,0/6,0 x H180cm	86.00



Zubehör zu Metallzaun Hamburg & Bremen

- **Lieferfrist ca. 10 Wochen**

Standard

Artikelnr.	Befestigungsset	Preis/Stk.
7611097189009	Set für Mittelpfosten	12.00
7611097189016	Set für Eckpfosten	9.50
7611097189023	Set für Endpfosten	5.50

Spezial

Artikelnr.	Befestigungsset	Preis/Stk.
7611097189030	Kunststoffhalter für Endpfosten mit gefedertem Befestigungsstift (Reparatur)	16.00
7611097189047	Variable Eck-Endverbindung für Rahmen 5,0x2,5cm	8.00

